



洗面室は一日中使う場所だから…

後悔しない洗面化

1日に何回、
手洗い・洗面を
しますか？

※トイレでの手洗いは
含まれません。
(2021年当社調査)

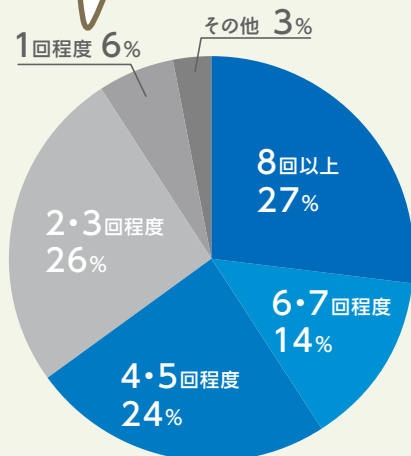

洗面ボウルを
大きくしたかった

こんな化粧台に
したかった…

38.9%



ハンドルをさわらずに湯・水が出る
タッチレス水栓



手洗いが自動で
ラクラク



つけ置き洗い中の手洗いもできる
ひろびろボウル



広くて作業しやすい
底面



化粧台を選びましょう!



物を整理整頓しやすく
したかった

33.3%

収納スペースを
広くしたかった

30.6%



掃除がしやすいものに
したかった

27.8%

こんな化粧台に
したかった...



(2018年 当社調査)

限られた空間を有効活用できる
豊富な収納

お掃除しやすい
一体型ボウル



入れるものの高さに合わせて
トレイの位置を変更
**3面鏡トレイ
アレンジ**



ドライヤーをすっきり
収納できる
扉裏ポケット



つなぎ目や凹凸のない
ハイバックガード
一体ボウル



毎日が楽しくなるLIXIL

便利が
うれしい

手を差し出すだけで、 水が自動で出る タッチレス水栓 ナビッシュ

簡単キレイな「タッチレス水栓」と、ユーティリティに使える「シャワー水栓」を一体化。ハンドル操作で手動吐水できるので、停電時も安心です。



ハンドルで温度調節ができ、水栓に表示される色によって温度が一目でわかります。



動画で確認!



※この動画の商品は洗面化粧台「クレヴィ」です。タッチレス水栓の機能は、R1化粧台と同じです。

手洗いが
自動でラクラク

水くみには
手動が便利

温度調節も
ハンドル操作で簡単

ホースを引出して
ボウル内を洗えます



エコが
うれしい

かしこく節水 微細シャワー



※エコ効果は LIXIL試算



水ハネも
少ない

ムダなお湯を出さない 水栓ハンドル



よく使う正面のハンドル位置で「水」を出す省エネ設計。お湯を無意識に使うことがないため、無駄な給湯エネルギーを使いません。

お湯が混合する位置はクリックでお知らせします。

レバーハンドル正面の位置では水が出ます。

省エネ(都市ガス)

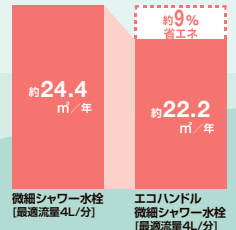

年間約 400 円節約できます。

【試算条件】(国研)建築研究所「平成28年省エネルギー基準に準拠したエネルギー消費性能の評価に関する技術情報(住宅)における、「東京4人世帯」の条件にて算出。[引用元](国研)建築研究所「平成28年省エネルギー基準に準拠したエネルギー消費性能の評価に関する技術情報(住宅)および自社基準[単価]都市ガス:179円/m³(税込) ※2023年7月調べ 東京ガス ※消費税率10%

消費電力ゼロでくもりにくい鏡

くもり止めコート



くもり止めコートは、ヒーター式に比べくもりがとれるまでの待ち時間が短く、消し忘れもなし。消費電力ゼロで快適に使用できます。



くもり止めコートなし

くもり止めコート付

※毛染液・化粧品・うがい薬・歯垢染色剤などがつかないように注意してください。
※浴室のドアを開けたままご使用された場合(お風呂上りなど)、一時的にくもりが発生することがあります。

省電力・長寿命 LED照明

低消費電力で、長く使えるLED照明です。従来の蛍光灯と比較すると約75%省エネでき、年間約570円節約できます。

※上部LED照明など消費電力が6Wの場合。

約24.6 kWh/年



3面鏡 スリムLED照明



3面鏡 電球型LED照明

省エネ(電気)

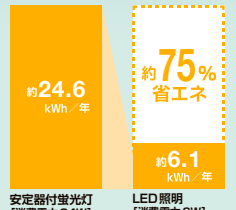

年間約 570 円節約できます。

【試算条件】「平成25年省エネルギー基準に準拠した算定・判断の方法及び解説II住宅」の居住人数4人における照明設備の使用時間率から算出。[引用元]自社基準[単価]31円/kWh(税込) ●電球型LED照明の場合は約65%省エネとなります。 ※2023年7月調べ 新電力料金目安単価 ※消費税率10%

XILの洗面化粧台



キレイが
うれしい

排水口のお掃除簡単

新てまなし排水口

動画で確認!



R1 K1 J1

排水口のお掃除を簡単にする「新てまなし排水口」。髪・ゴミをしっかりとキャッチしつつ、水も通しやすい形状です。



サツ! と排水栓を外して



ポイツ! と髪・ゴミを捨てて



シュツ! とスポンジで拭くだけ

スムーズに通水させる

**ななめ形状
ヘアキャッチャー**

水の通りを良くするために、ヘアキャッチャーをななめにし、ゴミをキャッチする部分と水を通す部分を分けました。

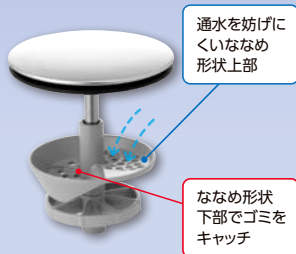

金属フランジのない、なめらかな形状。

しかも排水口の奥の突起がないので、お掃除簡単です。

一般的な排水口

金属フランジあり

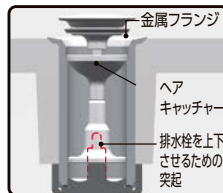

新てまなし排水口

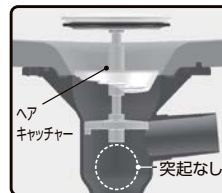

スッキリが
うれしい

散らばりがちな小物も
便利に収納

K1 J1

3面鏡スマートポケット

鏡を見ながら、メイク小物を自然な動作でサッと取り出せるスマートポケット。散らかりがちなヘアピンや髪ゴムなどの小物をしまえます。

*スリムLED照明のみ対応。



トレイの高さは、
使い勝手に合わせて

R1 K1 J1

3面鏡 トレイアレンジ

5cm刻みで高さを自由にアレンジ。入れるものの高さに合わせて効率よく収納することができます。

アレンジ例1

背の低いものの場合



トレイ3段

アレンジ例2

背の高いものの場合



トレイ2段



トレイは着脱容易で
水洗いもカンタン



その答え

商品選びに迷っていませんか？

LIXILショールームにあり!



[LIXILスタッフ]

商品の選び方からリフォームの不安まで、どんな小さなお悩みでもLIXILのショールームにお気軽にご相談ください。

お客さまにぴったりのアイテムと的確なアドバイスでお答えします!

例えば

洗面所が物であふれている場合…
収納が充実した商品を中心にご紹介します。

例えば

お掃除でお悩みの場合…
お手入れしやすい商品をご紹介します。

例えば

リフォームに不安のある場合…
スタッフと会話をすることで、
新たな視点で商品を選びます。

いろいろ
教えてほしい!



なるほど!
聞いてみよう!



おすすめします!

新しいカタチで、ショールームへ相談

LIXILなら、オンラインサービスも充実しています。

些細なことでも、リフォーム相談でも、住まいのお悩みを気軽にご相談ください。

かんたん!
おすすめ

気になることは今すぐつながるビデオ通話で ショールームのスタッフに聞いてみましょう!

対応時間: 9時~21時(受付時間: 20時半まで)*

■商品により受付時間は異なります。

スマートフォンやタブレットから、ビデオ通話で気軽に相談できる新しいサービスです(音声のみでもご利用可能)。予約の必要がなく、どこからでも利用できるので「今聞きたい」「時間がとれない」という方におすすめです。

気軽に
聞いてみよう!

例えば

商品の詳しい説明をしてほしい。

例えば

人気のある化粧台を教えてください。

例えば

お掃除しやすいのはどれかしら?

「同意する」→「商品を選ぶ」
→通話開始!

二次元コードを読み込むと、「ご利用の前に」として、通信環境などの注意事項について同意確認の画面が表示されます。「同意する」から次の画面に進み、商品を選ぶとショールームにつながります。



今すぐ相談!



オンラインショールーム



LIXIL おうちで選べる、相談できる。
オンラインショールーム

予約して
じっくり
相談



オンラインなら
こんなに便利!



自宅にしながら、ショールームをご覧いただける
今の時代ならではの新しいスタイル。

商品の特長を聞いてオンラインで詳しくプラン相談ができます。

予約をして、じっくりご相談ください。

帰宅後など夜でもご相談いただけます。(20時まで対応)

ショールームが遠くても、ご自宅から相談できます。

離れて暮らすご家族も一緒にご相談いただけます。

対応時間: 9時~20時*



自宅から相談できるって、便利だね!

ご予約はこちら



*対応時間は、変更になる場合がございます。予めご了承ください。

洗面化粧台ラインアップ



ひろびろとした洗面器は使い勝手が良く、お手入れもカンタン。
大容量収納でストック品はもちろん、大きなドライヤーもすっきりしまえる洗面化粧台です。

奥行き
560mm



バックガードとボウルが一体成形になったカウンターは、マット仕上げでインテリアに馴染むしっとりとしたデザイン。

間口サイズ
900mm / 750mm



お手入れカンタンな大容量のハイバックガード洗面器。
間口サイズも多彩で使いやすい洗面化粧台です。

奥行き
540mm[※]



スクエアなアウトラインにやわらかなカーブを組み合わせることでワンサイズ上の広さを実現した大型洗面器。

間口サイズ
900mm / 750mm / 600mm / 500mm
※間口500mmサイズの奥行きは500mmです。



スクエアなフォルムのカウンターが印象的な上質さとインテリア性にこだわった洗面化粧台です。

奥行き
520mm



つなぎ目がないのでお手入れ簡単。排水口を右奥に配して見た目もすっきりな洗面器一体成形カウンター。

間口サイズ
900mm / 750mm



Contents

P.08 R1シリーズ

P.12 K1シリーズ

P.18 J1シリーズ

P.24 D7シリーズ

P.30 V1シリーズ

P.34 電気温水器

P.36 即湯水栓

P.37 リフォームキット

P.38 アジャストミラー

P.40 仕様表

P.43 設計資料

P.49 チェックポイント



日々の使い勝手を考えた機能で
快適、しかもエコ。
スタンダードな洗面化粧台です。



奥行き
500mm[※]

広さも深さもたっぷり
使いやすい陶器製大型洗面器。

間口サイズ

750mm / 600mm / 500mm

※間口500mmサイズの奥行きは400mmです。



お手入れと使いやすさが自慢の
洗面化粧台。
新機能&デザインで、使い勝手を
追求しました。



奥行き
500mm

隙間ゼロのスキマなし排水口搭載。
お手入れと使いやすさが自慢の洗面器。

間口サイズ

750mm / 600mm



商品説明動画はコチラ



R1シリーズ



K1 J1 D7
V1シリーズ

二次元コードに端末のカメラをかざすと、LIXILの
サイトに接続して動画を見ることができます。

※通信料はお客さまのご負担になります。

※端末機種によっては、動画再生できない場合がございますので、
ご了承ください。

R1

シリーズ



商品説明動画

ひろびろとして使い勝手のいい洗面カウンターと奥行のあるミラーキャビネットでしっかり収納できる洗面化粧台です。

洗面器 (ポリエステル系人造大理石製)

900サイズ (16L) / 750サイズ (16L)

深さ 150mm

木目扉

鏡面扉



ライトオーク (JP2FC)



グロスホワイト (YS2FC)



チェリー (JY2FC)



ディーブグレー (HD2FC)



ショコラオーク (JR2FC)



R1シリーズの商品特長

1 ミラーキャビネット



2 プッシュ水栓 / タッチレス水栓ナビッシュ



※水栓の仕様によって、価格が異なります。

3 キレイアップカウンター&水栓



今すぐ相談!

商品の詳細は、ビデオ通話でお問い合わせください。



奥行ひろびろボウル

奥行ひろびろボウルは、手首までしっかり手洗いができるほか、洗顔やバケツへの水汲みなどさまざまな行為を快適に行えます。



収納キャビネット

取り出したいものが簡単に見つけられる引出収納がついたキャビネットです。

ソフトサイレンス機構

扉と引出は静かに閉まるソフトサイレンス機構付。

1 家電から小物まで使いやすくしまえる ミラーキャビネット

奥行ひろびろでたっぷり収納

トレイ奥行きが125mmでこれまで収納が難しかった大きなドライヤーや電動シェーバーが収納可能になりました。

トレイの高さはお好みに合わせて調節できます。

※収納物により入らない場合があります。あらかじめサイズをご確認ください。



深型トレイ

大きなドライヤーも安定。コードもまとめてしまえます。



仕切りトレイ

化粧小物や歯ブラシをキレイに使いやすく整頓できます。

付属トレイ 深型トレイ:1個 仕切りトレイ:1個
収納トレイ:10個(間口750mm)、15個(間口900mm)



コーナーコンセント

大きなドライヤーや電動シェーバーも収納できます。電動シェーバーなどの充電時にコードが邪魔になりません。*

※充電時以外は、電源プラグを抜いて収納してください。

従来[※]より
50mm UP!
棚板奥行き
125mm

※従来品(2020~2023年商品T1シリーズ)とR1シリーズとの比較。

R1

2 選べる2タイプの水栓 プッシュ水栓 / タッチレス水栓ナビッシュ

※水栓の仕様によって、価格が異なります。

ワンプッシュで操作が簡単 プッシュ水栓



手の甲で
プッシュ



指の背側で
プッシュ

吐水・止水は、ボタンを押すだけで簡単です。

手に泡や汚れがついている場合でも、手の甲や指の背側でワンプッシュで簡単に水を出ることができる水栓です。レバーで調節しなくてもワンプッシュで吐水止水ができます。

※流量が足りない場合、ハンドル操作で足すことができます。ハンドル操作した場合は使用后、ハンドルを元の位置に戻してください。

手を差し出すだけで、水が自動で出るタッチレス水栓 ナビッシュ



自動
吐水



手動
吐水

切り替え
不要!

自動と手動の切り替え操作が不要です。

毎日のちょっとした洗面行為には、手を差し出すだけでセンサーが感知し自動で水が出る自動吐水、花瓶の水汲みなどの連続吐水には、ハンドル操作で手動吐水。自動も手動も切り替え操作が不要で、ワンアクションでお好みの吐水ができます。

3 水栓まわりに水がたまりにくく、拭き掃除も簡単 キレイアップカウンター & キレイアップ水栓



カウンターはマット仕上げです。



一体成形カウンターでお手入れ簡単。

バックガードとボウルが一体成形になったカウンターなので、つなぎ目などの凹凸がなく、はねた水滴をサッと拭き取れます。しかも16Lの大容量ボウルです。



水栓まわりに水がたまりにくくお手入れ簡単。

一般的なカウンターや洗面器に付いた水栓と比べると、キレイアップ水栓は、水栓まわりに水がたまりにくいので、拭き掃除の手間がほとんどありません。



- 3面鏡全収納
- スリムLED
- プッシュ水栓
- ハイバックガード
- くもり止めコート

セット寸法:900×560×1,950(mm)／プッシュ水栓
扉カラー:ショコラオーク 洗面器カラー:ブルーシネオホワイト(マット)

R1	写真セット価格 〈寒冷地仕様価格〉	オープン価格
写真セット間口 900mm	洗面化粧台(引出タイプ) R1H1-905PY-AU/JR2FC 〈同上寒冷地仕様〉 R1H1-905PYN-AU/JR2FC ミラーキャビネット(3面鏡) MR1X1-903TXJU	オープン価格



- 3面鏡全収納
- スリムLED
- タッチレス水栓
- ハイバックガード
- くもり止めコート

セット寸法:900×560×1,950(mm)／タッチレス水栓
扉カラー:チェリー 洗面器カラー:ブルーシネオホワイト(マット)

R1	写真セット価格 〈寒冷地仕様価格〉	オープン価格
写真セット間口 900mm	洗面化粧台(引出タイプ) R1H1-905JY-AU/JY2FC 〈同上寒冷地仕様〉 R1H1-905JYN-AU/JY2FC ミラーキャビネット(3面鏡) MR1X1-903TXJU	オープン価格



- 3面鏡全収納
- スリムLED
- プッシュ水栓
- ハイバックガード
- くもり止めコート

セット寸法:750×560×1,950(mm)／プッシュ水栓
扉カラー:ライトオーク 洗面器カラー:ブルーシネオホワイト(マット)

R1	写真セット価格 〈寒冷地仕様価格〉	オープン価格
写真セット間口 750mm	洗面化粧台(引出タイプ) R1H1-755PY-AU/JP2FC 〈同上寒冷地仕様〉 R1H1-755PYN-AU/JP2FC ミラーキャビネット(3面鏡) MR1X1-753TXJU	オープン価格



- 3面鏡全収納
- スリムLED
- タッチレス水栓
- ハイバックガード
- くもり止めコート



セット寸法:750×560×1,950(mm)／タッチレス水栓
扉カラー:クロスホワイト 洗面器カラー:ブルーシネオホワイト(マット)

R1	写真セット価格 〈寒冷地仕様価格〉	オープン価格
写真セット間口 750mm	洗面化粧台(引出タイプ) R1H1-755JY-AU/YS2FC 〈同上寒冷地仕様〉 R1H1-755JYN-AU/YS2FC ミラーキャビネット(3面鏡) MR1X1-753TXJU	オープン価格

■キャビネット・部材一覧 洗面タイプ／洗髪タイプ

注3日 注文生産品:納期は約3日(3営業日)で出荷します。

くもり止めコート付 寒冷地用 ※「色番」には「JANコード」左側の英数字が入ります。

間口	750mm	900mm
姿図		
タイプ	3面鏡全収納(スリムLED)	3面鏡全収納(スリムLED)
型番 価格	MR1X1-753TXJU オープン価格 注3日	MR1X1-903TXJU オープン価格 注3日
JANコード	4989236469965	4989236469972
姿図実寸法	750×208×840(mm)	900×208×840(mm)
梱包材寸法	800×250×980(mm)	950×250×980(mm)
梱包重量	19kg	23kg
備考	仕切りトレイ1セット・深型トレイ1個・トレイ10個・コンセント3個付	仕切りトレイ1セット・深型トレイ1個・トレイ15個・コンセント3個付

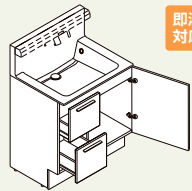
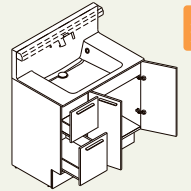
間口	750mm		900mm	
姿図				
タイプ	引出タイプ		引出タイプ	
型番 価格	プッシュ水栓 R1H1-755PY-AU/色番* オープン価格 注3日	タッチレス水栓 R1H1-755JY-AU/色番* オープン価格 注3日	プッシュ水栓 R1H1-905PY-AU/色番* オープン価格 注3日	タッチレス水栓 R1H1-905JY-AU/色番* オープン価格 注3日
色番:JANコード	JP2FC:4989236470183 JY2FC:4989236470190 JR2FC:4989236470206 YS2FC:4989236470213 HD2FC:4989236470220	JP2FC:4989236469989 JY2FC:4989236469996 JR2FC:4989236470008 YS2FC:4989236470015 HD2FC:4989236470022	JP2FC:4989236470589 JY2FC:4989236470596 JR2FC:4989236470602 YS2FC:4989236470619 HD2FC:4989236470626	JP2FC:4989236470381 JY2FC:4989236470398 JR2FC:4989236470404 YS2FC:4989236470411 HD2FC:4989236470428
型番 価格	注3日 R1H1-755PYN-AU/色番* オープン価格 注3日	注3日 R1H1-755JYN-AU/色番* オープン価格 注3日	注3日 R1H1-905PYN-AU/色番* オープン価格 注3日	注3日 R1H1-905JYN-AU/色番* オープン価格 注3日
色番:JANコード	JP2FC:4989236470282 JY2FC:4989236470299 JR2FC:4989236470305 YS2FC:4989236470312 HD2FC:4989236470329	JP2FC:4989236470084 JY2FC:4989236470091 JR2FC:4989236470107 YS2FC:4989236470114 HD2FC:4989236470121	JP2FC:4989236470688 JY2FC:4989236470695 JR2FC:4989236470701 YS2FC:4989236470718 HD2FC:4989236470725	JP2FC:4989236470480 JY2FC:4989236470497 JR2FC:4989236470503 YS2FC:4989236470510 HD2FC:4989236470527
姿図実寸法	750×560×1,110(mm)		900×560×1,110(mm)	
梱包材寸法	780×620×1,150(mm)		930×620×1,150(mm)	
梱包重量	44kg		50kg	
備考	排水トラップ:マルチボルトラップ 排水位置:底板着脱式		排水トラップ:マルチボルトラップ 排水位置:底板着脱式	

即湯対応については、P36をご覧ください。

ドア枠回避仕様 注3日

化粧台の引出部を引いた際、出入り口のドア枠とぶつかってしまう場合には、ドア枠分、扉前板チリをひかえた「ドア枠回避仕様」を選べます。

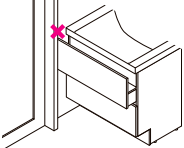
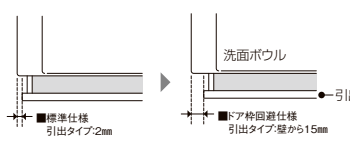
ドア枠回避仕様の場合の品番例

(例)R1H1-755JY-AUG/色
↑引出側ドア枠回避

(例)R1H1-905JY-AUG/色
↑引出側ドア枠回避

(例)R1H1-755PY-AUG/色
↑引出側ドア枠回避

(例)R1H1-905PY-AUG/色
↑引出側ドア枠回避

洗面ボウル

引出

標準仕様 引出タイプ2mm

ドア枠回避仕様 引出タイプ幅から15mm

R1

K1

シリーズ



毎日の身支度や家事をラクにする
ひろびろポウル&くるくる水栓を搭載した
ゆったり使える洗面化粧台です。

洗面器 (ポリエステル系人造大理石製)

900サイズ (24L) / 750サイズ (20L) /

600サイズ (16L) / 500サイズ (12L)

ポウル深さ 185mm

木目扉

鏡面扉



クリアダーク (LD2H)



アーバンブルー (B12H)



クリエモカ (LM2H)



ライトベージュ (HV2H)



クリエパール (LP2H)



クロスホワイト (YS2H)



今すぐ相談!

商品の詳細は、ビデオ通話で
お問い合わせください。



K1シリーズの商品特長

1 ミラーキャビネット



2 くるくる水栓



即湯水栓 も選べます。

3 ひろびろポウル



新 てまなし排水口

洗濯機横のデッドスペースを有効活用

トールキャビネット/
オープンランドリータイプ



キャビネットの中段はオープン棚に。
洗面化粧台と洗濯機の両側からサッと
ものを取り出せます。
※左右どちらにも設置可能です。

ドライヤーをすっきり収納
扉裏ポケット



置き場に困るドライヤーもすっきり収納
できます。

1 使いやすさの工夫で効率よく収納 ミラーキャビネット



3面鏡トリアレンジ

入れるものの高さに合わせてトレイの位置を変更。



仕切りトレイ

倒れやすいメイク用品も美しく収納。



トレイは着脱容易で水洗いできます。



K1

2 使いたい位置にくるりと回せる くるくる水栓



ホース収納式

引き出して使えるホースで、ボウルのお手入れも快適。



グースネック形状

コップや花瓶の水汲みにも便利な形状です。



微細シャワー

整流吐水

吐水切替

水ハネの少ないマイルドな「微細シャワー」と「整流吐水」に切替できます。

すぐ*にお湯が出て、ヒヤッとしない

即湯水栓 プラスオプション

ハンドルをひねれば、すぐ*にお湯を使うことができます。寒い日や忙しい朝にもお湯待ちの時間がないので、毎日快適に身支度ができます。

*吐水初期に水栓内部の水が出るため、お湯が出るまで約1秒かかります。設置条件や吐水条件により、変わる場合があります。*即湯水栓の場合、キャビネット内に貯湯ユニットの設置が必要になります。



3 底が広くて大容量の ひろびろボウル

新てまなし排水口



広くて作業しやすい底面

底が広いので、バケツの水汲みや、衣類のつけ置き洗いにも活躍します。



ハイバックガード一体ボウル&壁付き水栓

つなぎ目や凹凸のない形状で水滴や汚れの拭き取りも楽々。



ウェットパレット

濡れた小物を気兼ねなく置ける水切りパレットです。



ドライパレット

濡らしたくないものを一時置きするのにも便利なスペースです。

限られた空間を有効活用できる

収納キャビネット

扉タイプ(扉裏ポケット付)

W500mm W600mm
W750mm

引出タイプ(扉裏ポケット付)

W750mm W900mm

フルスライドタイプ

W750mm



NEW! W750mmの扉タイプと引出タイプはキャビネット高さ850mmタイプもご用意しています。

狭小スペースでも使いやすい

間口500mm

ひろびろボウル&くるくる水栓なので、身支度・家事もしやすい



*間口500mmにはウェットパレットは付きません。



鏡裏収納とオープン棚で収納も充実





- 3面鏡全収納
- スリムLED
- 壁付け水栓
- ハイバックガード
- くもり止めコート
- スマートポケット付
- 扉裏ポケット

セット寸法:900×540×1,900(mm) / シングルレバーシャワー水栓
扉カラー:クリエモカ 洗面器カラー:ブレンネオホワイト



- 3面鏡全収納
- スリムLED
- 壁付け水栓
- ハイバックガード
- くもり止めコート
- 扉裏ポケット
- オープンランドリータイプ

高さ
850
mm
対応

セット寸法:900×540×1,900(mm) / シングルレバーシャワー水栓
扉カラー:クリエベール 洗面器カラー:ブレンネオホワイト

K1	写真セット価格 〈寒冷地仕様価格〉	オープン価格 オープン価格
写真セット間口 900mm	化粧台本体(引出タイプ) 〈同上寒冷地仕様〉 ミラーキャビネット (3面鏡・スマートポケット付)	K1H5-905SY/LM2H K1H5-905SYN/LM2H MK1X4-903KXJU

K1	写真セット価格 〈寒冷地仕様価格〉	オープン価格 オープン価格
写真セット間口 900mm	化粧台本体(引出タイプ) 〈同上寒冷地仕様〉 ミラーキャビネット(3面鏡) トールキャビネット(オープンランドリータイプ)	K1H5-755SY/LP2H K1H5-755SYN/LP2H MK1X4-753TXJU K1S-155S/LP2



- 3面鏡全収納
- スリムLED
- 壁付け水栓
- ハイバックガード
- くもり止めコート

セット寸法:750×540×1,900(mm) / シングルレバーシャワー水栓
扉カラー:ライトベージュ 洗面器カラー:ブレンネオホワイト



- 3面鏡全収納
- スタンダードLED
- 壁付け水栓
- ハイバックガード
- くもり止めコート
- 扉裏ポケット

高さ
850
mm
対応

セット寸法:750×540×1,900(mm) / シングルレバーシャワー水栓
扉カラー:クリエモカ 洗面器カラー:ブレンネオホワイト

K1	写真セット価格 〈寒冷地仕様価格〉	オープン価格 オープン価格
写真セット間口 750mm	化粧台本体(フルスライドタイプ) 〈同上寒冷地仕様〉 ミラーキャビネット(3面鏡)	K1FH5-755SY/HV2H K1FH5-755SYN/HV2H MK1X4-753TXJU

K1	写真セット価格 〈寒冷地仕様価格〉	オープン価格 オープン価格
写真セット間口 750mm	化粧台本体(引出タイプ) 〈同上寒冷地仕様〉 ミラーキャビネット(3面鏡)	K1H5-755SY/LM2H K1H5-755SYN/LM2H MK1X4-753TXSU





- 3面鏡全収納
- スタンダードLED
- 壁付け水栓
- ハイバックガード
- くもり止めコート
- 扉裏ポケット

高さ
850
mm
対応

セット寸法:750×540×1,900(mm) / シングルレバーシャワー水栓
扉カラー:アーバンブルー 洗面器カラー:プレーンネオホワイト

K1	写真セット価格	オープン価格	
	〈寒冷地仕様価格〉	オープン価格	
写真セット間口 750mm	化粧台本体(扉タイプ) 〈同上寒冷地仕様〉	K1N5-755SY/B12H K1N5-755SYN/B12H	
	ミラーキャビネット(3面鏡)	MK1X4-753TXSU	



- 3面鏡全収納
- スリムLED
- 壁付け水栓
- ハイバックガード
- くもり止めコート
- スマートポケット付

セット寸法:750×540×1,900(mm) / シングルレバーシャワー水栓
扉カラー:クリエターク 洗面器カラー:プレーンネオホワイト

K1	写真セット価格	オープン価格	
	〈寒冷地仕様価格〉	オープン価格	
写真セット間口 750mm	化粧台本体(フルスライドタイプ) 〈同上寒冷地仕様〉	K1FH5-755SY/LD2H K1FH5-755SYN/LD2H	
	ミラーキャビネット (3面鏡・スマートポケット付)	MK1X4-753KXJU	



- 2面鏡全収納
- スタンダードLED
- 壁付け水栓
- ハイバックガード
- くもり止めコート
- 扉裏ポケット

セット寸法:600×540×1,900(mm) / シングルレバーシャワー水栓
扉カラー:グロスホワイト 洗面器カラー:プレーンネオホワイト

K1	写真セット価格	オープン価格	
	〈寒冷地仕様価格〉	オープン価格	
写真セット間口 600mm	化粧台本体(扉タイプ) 〈同上寒冷地仕様〉	K1N5-605SY/YS2H K1N5-605SYN/YS2H	
	ミラーキャビネット(2面鏡)	MK1X4-602TXSU	



- 2面鏡全収納
- LED
- 壁付け水栓
- ハイバックガード
- くもり止めコート
- 扉裏ポケット

セット寸法:500×500×1,900(mm) / シングルレバーシャワー水栓
扉カラー:クリエベール 洗面器カラー:プレーンネオホワイト

K1	写真セット価格	オープン価格	
	〈寒冷地仕様価格〉	オープン価格	
写真セット間口 500mm	化粧台本体(扉タイプ) 〈同上寒冷地仕様〉	K1N5-505SY/LP2H K1N5-505SYN/LP2H	
	ミラーキャビネット(1面鏡)	MK1X4-501TXJU	

■キャビネット・部材一覧

注1週 = 注文生産品:納期は約1週間(5営業日)で出荷します。 シングルレバー くもり止めコート付 寒冷地用

間口	500mm	600mm	750mm	
アップパーキャビネット	姿図			
	型番 価格	K1U2-605C/色番* オープン価格	K1U2-755C/色番* オープン価格	
	色番:JANコード	—	B12:4989236430163 LM2:4989236430170 LP2:4989236430187 LD2:4989236430194 HV2:4989236430200 YS2:4989236430217	B12:4989236430224 LM2:4989236430231 LP2:4989236430248 LD2:4989236430255 HV2:4989236430262 YS2:4989236430279
	姿図実寸法 梱包材寸法 梱包重量	—	600×490×400(mm) 614×500×414(mm) 12kg	750×490×400(mm) 764×500×414(mm) 15kg
	備考	—	プッシュオープン扉	プッシュオープン扉
	※対応するアップパーキャビネットはありません。			

間口	500mm	600mm	750mm		
ミラーキャビネット	姿図				
	タイプ	1面鏡裏収納タイプ(LED) H=830 H=950	2面鏡全収納タイプ (スタンダードLED)	3面鏡全収納タイプ (スタンダードLED)	3面鏡全収納タイプ (スリムLED)
	型番 価格	MK1X4-501TYJU オープン価格	MK1X4-501TXJU オープン価格	MK1X4-602TXSU オープン価格	MK1X4-753TXJU オープン価格
	JANコード	4989236428153	4989236428146	4989236428160	4989236428184
	姿図実寸法	500×178×830(mm)	500×178×950(mm)	600×176×950(mm)	750×158×950(mm)
	梱包材寸法	530×180×870(mm)	530×180×990(mm)	620×210×980(mm)	800×210×1,000(mm)
	梱包重量	7kg	8kg	12kg	16kg
	備考	トレイ5個・コンセント2個付*1	トレイ6個・コンセント2個付*1 仕切りトレイ1個付	トレイ8個・コンセント2個付*1 仕切りトレイ2個付	トレイ11個・コンセント3個付*2 仕切りトレイ2個付

*1 コンセントはミラー外側に1個、右袖鏡収納内に1個あります。 *2 コンセントはミラー外側に1個、右袖鏡収納内に1個、中央鏡収納内に1個あります。

間口	500mm	600mm	750mm	
化粧台本体	姿図			
	タイプ	扉タイプ	扉タイプ	扉タイプ
	型番 価格	K1N5-505SY/色番* オープン価格	K1N5-605SY/色番* オープン価格	K1N5-755SY/色番* オープン価格
	色番:JANコード	B12H:4989236426982 LM2H:4989236426999 LP2H:4989236427002 LD2H:4989236427019 HV2H:4989236427026 YS2H:4989236427033	B12H:4989236426746 LM2H:4989236426753 LP2H:4989236426760 LD2H:4989236426777 HV2H:4989236426784 YS2H:4989236426791	B12H:4989236426869 LM2H:4989236426876 LP2H:4989236426883 LD2H:4989236426890 HV2H:4989236426906 YS2H:4989236426913
	型番 価格	K1N5-505SYN/色番* オープン価格	K1N5-605SYN/色番* オープン価格	K1N5-755SYN/色番* オープン価格
	色番:JANコード	B12H:4989236427040 LM2H:4989236427057 LP2H:4989236427064 LD2H:4989236427071 HV2H:4989236427088 YS2H:4989236427095	B12H:4989236426807 LM2H:4989236426814 LP2H:4989236426821 LD2H:4989236426838 HV2H:4989236426845 YS2H:4989236426852	B12H:4989236426920 LM2H:4989236426937 LP2H:4989236426944 LD2H:4989236426951 HV2H:4989236426968 YS2H:4989236426975
	姿図実寸法 梱包材寸法 梱包重量	500×500×950(mm) 540×530×1,030(mm) 26kg	600×540×950(mm) 640×570×1,030(mm) 31kg	750×540×950(mm) 790×570×1,030(mm) 33kg
	備考	排水トラップ:マルチトラップ(直管タイプ) 排水位置:右奥,底板着脱式	排水トラップ:マルチトラップ(直管タイプ) 排水位置:右奥,底板着脱式	排水トラップ:マルチトラップ(直管タイプ) 排水位置:右奥,底板着脱式

ゆプラスユニットについては、P34、即湯対応についてはP36をご覧ください。

※「色番」には「JANコード」左側の英数字が入ります。

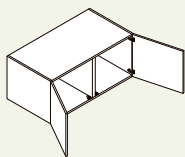
750mm	900mm
	
	K1U2-905C/色番* オープン価格
	B12:4989236430286 LM2:4989236430293 LP2:4989236430309 LD2:4989236430316 HV2:4989236430323 YS2:4989236430330
	900×490×400(mm) 914×500×414(mm) 20kg
	プッシュオープン扉

W150 アッパーキャビネット	
姿図	 ※L・R兼用
型番 価格	K1U2-155C/色番* オープン価格
色番・JANコード	B12:4989236430347 LM2:4989236430354 LP2:4989236430361 LD2:4989236430378 HV2:4989236430385 YS2:4989236430392
姿図実寸法	150×490×400(mm)
梱包材寸法	164×500×414(mm)
梱包重量	7kg
備考	プッシュオープン扉

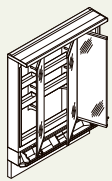
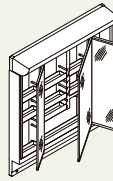
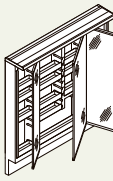
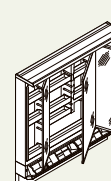
750mm	900mm	900mm	900mm
			
スマートポケット付3面鏡 全収納タイプ(スリムLED)	3面鏡全収納タイプ (スタンダードLED)	3面鏡全収納タイプ (スリムLED)	スマートポケット付3面鏡 全収納タイプ(スリムLED)
MK1X4-753KXJU オープン価格	MK1X4-903TXSU オープン価格	MK1X4-903TXJU オープン価格	MK1X4-903KXJU オープン価格
4989236428177 750×158×950(mm) 800×210×1,000(mm) 16kg	4989236428221 900×176×950(mm) 950×210×930(mm) 19kg	4989236428214 900×158×950(mm) 950×210×1,000(mm) 19kg	4989236428207 900×158×950(mm) 950×210×1,000(mm) 19kg
トレイ8個・コンセント3個付*2 仕切りトレイ2個付	トレイ12個・コンセント2個付*1 仕切りトレイ2個付	トレイ16個・コンセント3個付*2 仕切りトレイ2個付	トレイ12個・コンセント3個付*2 仕切りトレイ2個付

※1 コンセントはミラー外側に1個、右袖鏡収納内に1個あります。 ※2 コンセントはミラー外側に1個、右袖鏡収納内に1個、中央鏡収納内に1個あります。

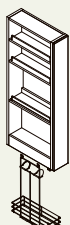
トールキャビネット オープンランドリータイプ	
姿図	 ※図は右側 設置 ※L・R兼用 ※ラックは 化粧台本 体に固定
型番 価格	K1S-155S/色番* オープン価格
色番・JANコード	B12:4989236428382 LM2:4989236428399 LP2:4989236428405 LD2:4989236428412 HV2:4989236428429 YS2:4989236428436
姿図実寸法	150×490×1,900(mm)
梱包材寸法	220×550×1,220(mm)
梱包重量	17kg
備考	上:両サイドオープン 下:ラック

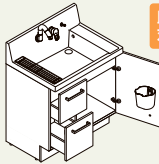
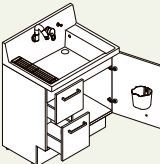
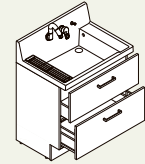
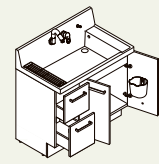
750mm		900mm	
			
引出タイプ	引出タイプ	フルスライドタイプ	引出タイプ
K1H5-755SY/色番* オープン価格	K1H5-755SY-U/色番* オープン価格	K1FH5-755SY/色番* オープン価格	K1H5-905SY/色番* オープン価格
B12H:4989236426500 LM2H:4989236426517 LP2H:4989236426524 LD2H:4989236426531 HV2H:4989236426548 YS2H:4989236426555	B12H:4989236470930 LM2H:4989236470916 LP2H:4989236470923 LD2H:4989236470909 HV2H:4989236470947 YS2H:4989236470954	B12H:4989236426388 LM2H:4989236426395 LP2H:4989236426401 LD2H:4989236426418 HV2H:4989236426425 YS2H:4989236426432	B12H:4989236426623 LM2H:4989236426630 LP2H:4989236426647 LD2H:4989236426654 HV2H:4989236426661 YS2H:4989236426678
K1H5-755SYN/色番* オープン価格	K1H5-755SYN-U/色番* オープン価格	K1FH5-755SYN/色番* オープン価格	K1H5-905SYN/色番* オープン価格
B12H:4989236426562 LM2H:4989236426579 LP2H:4989236426586 LD2H:4989236426593 HV2H:4989236426609 YS2H:4989236426616	B12H:4989236471050 LM2H:4989236471036 LP2H:4989236471043 LD2H:4989236471029 HV2H:4989236471067 YS2H:4989236471074	B12H:4989236426449 LM2H:4989236426456 LP2H:4989236426463 LD2H:4989236426470 HV2H:4989236426487 YS2H:4989236426494	B12H:4989236426685 LM2H:4989236426692 LP2H:4989236426708 LD2H:4989236426715 HV2H:4989236426722 YS2H:4989236426739
750×540×950(mm) 790×570×1,030(mm) 41kg	750×540×1,000(mm) 790×570×1,080(mm) 42kg	750×540×950(mm) 790×570×1,030(mm) 45kg	900×540×950(mm) 940×570×1,030(mm) 46kg
排水トラップ:マルチトラップ(直管タイプ) 排水位置:右奥,底板着脱式	排水トラップ:マルチトラップ(直管タイプ) 排水位置:右奥,底板着脱式	排水トラップ:マルチトラップ(直管タイプ) 排水位置:右奥,底板着脱式	排水トラップ:マルチトラップ(直管タイプ) 排水位置:右奥,底板着脱式

ドア枠回避仕様 注1 週

化粧台の引出部を引いた際、出入り口のドア枠とぶつかってしまう場合には、ドア枠分、扉前板チリをひかえた「ドア枠回避仕様」を選べます。

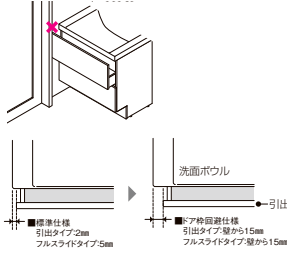

ドア枠回避仕様の場合の品番例

(例)K1H5-755SY-G/色
↑ 引出側ドア枠回避

(例)K1FH5-755SY-GL/色
↑ 左側ドア枠回避

(例)K1FH5-755SY-GR/色
↑ 右側ドア枠回避

(例)K1H5-905SY-G/色
↑ 引出側ドア枠回避

K1

J1

シリーズ

スクエアなフォルムの
カウンターが印象的な
上質さとインテリア性に
こだわった洗面化粧台です。



商品説明動画

洗面器 (ポリエステル系人造大理石製)

900サイズ(11L)/750サイズ(11L)

ボウル深さ 150mm



水栓:メックタイプ

木目扉

鏡面扉



クリエターク(LD2H)



アーノブルー(B12H)



クリエモカ(LM2H)



ライトベージュ(HV2H)



クリエパール(LP2H)



グロスホワイト(YS2H)

フラットな納まりの取っ手レス仕様



取っ手レス仕様(扉:プッシュオープンタイプ)



J1シリーズの商品特長

今すぐ相談!

商品の詳細は、ビデオ通話で
お問い合わせください。



1 ミラーキャビネット



2 洗面器一体カウンター



新^てまなし排水口

3 収納キャビネット



丸洗いできる
収納トレイ



ミラーキャビネットの収納トレイは、取り外して丸洗いできるので清潔に使えます。

カウンターの上まで伸びた
ミラー



お子様の目線でも鏡が見やすいよう、カウンター上までミラーが伸びています。
※電球型LEDタイプを除きます。

1

デザインと収納力で選べる ミラーキャビネット

手軽に省エネ
スタンダードLED

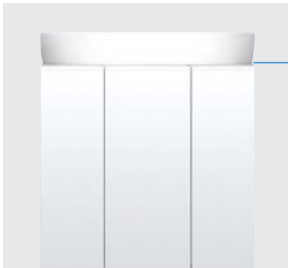

すっきりデザインで収納も充実
スリムLED



収納スペースの
高さ10cmプラス。
鏡が10cm高くなり
デザインもすっきり!

スリムでもワイドに照らす



スリムLED

収納スペースも広くなり
トレイ1段プラス



電球型LED



照明を左右に分けることで、背の高い
人でも頭まで映せるようにしました。

2

お掃除ラクラク、アイデアいっぱいの 洗面器一体カウンター

新 てまなし排水口



一体成形カウンターや新てまなし排水口など、簡単なお手入れで洗面化粧台を
毎日心地よく使うことができます。

やわらかな手のひらカーブ

手のひらになじむやわらかなカーブを採用。
より安心してラクに使えます。



ボウルを広くする右奥の排水口

ボウルを広く使えるように排水口は右奥に。
見た目もすっきり、美しくなりました。



小物を置けるドライスペース

水栓取付面を一段低くすることで、サイド
をドライスペースとして活用できます。



3

限られた空間を有効活用できる 収納キャビネット

扉タイプ

背の高いものやかさばるものが収
納できるキャビネットです。



扉タイプの収納なら、バケツなどの
大きなものも入れられます。

引出タイプ

取り出したいものが見つけやすい引
出収納がついたキャビネットです。

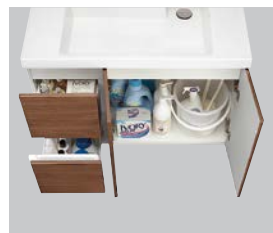

化粧小物などの小さなものとバケツ
などの大きなものを、引出部と扉部
で、効率よく分別収納できます。

フルスライドタイプ

収納も取り出しもラクラク。奥まで効
率よく使いやすいキャビネットです。



上・下段とも奥までしっかり収納。
ものの出し入れもラクラクです。

収納しやすい右奥排水

収納の邪魔になっていた排水管を右奥
にしたことで、キャビネット内を広々使
えるようになりました。





- 3面鏡全収納
- スリムLED
- 洗髪水栓
- くもり止めコート
- スマートポケット付

セット寸法:900×520×1,900(mm)/シングルレバーシャワー水栓
扉カラー:クリエモカ 洗面器カラー:プレーンネオホワイト

J1
写真セット間口
900mm

オープン価格
写真セット価格
(寒冷地仕様価格)
化粧台本体(フルスライドタイプ) J1FHT1-905S(8)Y/LM2H
(同上寒冷地仕様) J1FHT1-905S(8)YN/LM2H
ミラーキャビネット MJ1X2-903KXJU
(3面鏡・スマートポケット付)



- 3面鏡全収納
- スリムLED
- 洗髪水栓
- くもり止めコート

セット寸法:900×520×1,900(mm)/シングルレバーシャワー水栓
扉カラー:グロスホワイト 洗面器カラー:プレーンネオホワイト

J1
写真セット間口
900mm

オープン価格
写真セット価格
(寒冷地仕様価格)
化粧台本体(フルスライドタイプ) J1FHT1-905S(8)Y/YS2H
(同上寒冷地仕様) J1FHT1-905S(8)YN/YS2H
ミラーキャビネット(3面鏡) MJ1X2-903TXJU



- 3面鏡全収納
- スリムLED
- 洗髪水栓
- くもり止めコート
- スマートポケット付
- プッシュオープン扉
(扉奥のみ)

セット寸法:750×520×1,900(mm)/シングルレバーシャワー水栓
扉カラー:ライトベージュ 洗面器カラー:プレーンネオホワイト

J1
写真セット間口
750mm

オープン価格
写真セット価格
(寒冷地仕様価格)
化粧台本体(引出タイプ) J1HT1-755S(8)Y/HV2H
(同上寒冷地仕様) J1HT1-755S(8)YN/HV2H
ミラーキャビネット MJ1X2-753KXJU
(3面鏡・スマートポケット付)



- 3面鏡全収納
- スリムLED
- 洗髪水栓
- くもり止めコート
- プッシュオープン扉
(扉奥のみ)

セット寸法:750×520×1,900(mm)/シングルレバーシャワー水栓
扉カラー:クリエターク 洗面器カラー:プレーンネオホワイト

J1
写真セット間口
750mm

オープン価格
写真セット価格
(寒冷地仕様価格)
化粧台本体(引出タイプ) J1HT1-755S(8)Y/LD2H
(同上寒冷地仕様) J1HT1-755S(8)YN/LD2H
ミラーキャビネット(3面鏡) MJ1X2-753TXJU



- 3面鏡全収納
- スリムLED
- 洗髪水栓
- くもり止めコート
- プッシュオープン扉
(扉裏のみ)

セット寸法:900×520×1,900(mm) / シングルレバーシャワー水栓
扉カラー:クリエモカ 洗面器カラー:ブレンネオホワイト

J1
写真セット間口
900mm

写真セット価格
〈寒冷地仕様価格〉

オープン価格
オープン価格

化粧台本体(引出タイプ) J1HT1-905S(8)Y/LM2H
〈同上寒冷地仕様〉 J1HT1-905S(8)YN/LM2H
ミラーキャビネット(3面鏡) MJ1X2-903TXJU



- 3面鏡全収納
- スタンダードLED
- 洗髪水栓
- くもり止めコート
- プッシュオープン扉
(扉裏のみ)

セット寸法:900×520×1,900(mm) / シングルレバーシャワー水栓
扉カラー:アーバンブルー 洗面器カラー:ブレンネオホワイト

J1
写真セット間口
900mm

写真セット価格
〈寒冷地仕様価格〉

オープン価格
オープン価格

化粧台本体(引出タイプ) J1HT1-905S(8)Y/B12H
〈同上寒冷地仕様〉 J1HT1-905S(8)YN/B12H
ミラーキャビネット(3面鏡) MJ1X2-903TXSU



- 3面鏡全収納
- スタンダードLED
- 洗髪水栓
- くもり止めコート
- プッシュオープン扉

セット寸法:750×520×1,900(mm) / シングルレバーシャワー水栓
扉カラー:グロスホワイト 洗面器カラー:ブレンネオホワイト

J1
写真セット間口
750mm

写真セット価格
〈寒冷地仕様価格〉

オープン価格
オープン価格

化粧台本体(扉タイプ) J1NT1-755S(8)Y/YS2H
〈同上寒冷地仕様〉 J1NT1-755S(8)YN/YS2H
ミラーキャビネット(3面鏡) MJ1X2-753TXSU



- 3面鏡全収納
- LED
- 洗髪水栓
- くもり止めコート
- プッシュオープン扉

セット寸法:750×520×1,780(mm) / シングルレバーシャワー水栓
扉カラー:クリエパール 洗面器カラー:ブレンネオホワイト

J1
写真セット間口
750mm

写真セット価格
〈寒冷地仕様価格〉

オープン価格
オープン価格

化粧台本体(扉タイプ) J1NT1-755S(8)Y/LP2H
〈同上寒冷地仕様〉 J1NT1-755S(8)YN/LP2H
ミラーキャビネット(3面鏡) MD7X3-753TYJU

J1

■キャビネット・部材一覧 (J1)

注3日 注文生産品:納期は約3日(3営業日)で出荷します。 シングルレバー くり止めコート付 寒冷地用

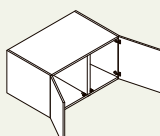
間口		750mm
アップーキャビネット	姿図	
	型番 価格	K1U2-755C/色番* オープン価格
	色番:JANコード	B12:4989236430224 LM2:4989236430231 LP2:4989236430248 LD2:4989236430255 HV2:4989236430262 YS2:4989236430279
	姿図実寸法 梱包材寸法 梱包重量	750×490×400 (mm) 764×500×414 (mm) 15kg
	備考	プッシュオープン扉

間口		750mm			
ミラーキャビネット	姿図				
	タイプ	3面鏡全収納タイプ (LED)	3面鏡全収納タイプ (スタンダードLED)	3面鏡全収納タイプ (スリムLED)	スマートポケット付 3面鏡全収納タイプ (スリムLED)
	型番 価格	MD7X3-753TYJU オープン価格	MJ1X2-753TXSU オープン価格 注3日	MJ1X2-753TXJU オープン価格 注3日	MJ1X2-753KXJU オープン価格 注3日
	JANコード	4989236428122	4989236428252	4989236428245	4989236428238
	姿図実寸法	750×170×930 (mm)	750×176×1050 (mm)	750×158×1050 (mm)	750×158×1050 (mm)
	梱包材寸法	770×175×980 (mm)	800×210×930 (mm)	800×210×930 (mm)	800×210×930 (mm)
	梱包重量	13kg	20kg	20kg	22kg
備考	トレイ7個・歯ブラシ立て・コンセント1個付	トレイ8個・コンセント2個付*1 ※バックパネルはミラーです	トレイ11個・コンセント3個付*2 ※バックパネルはミラーです	トレイ8個・コンセント3個付*2 ※バックパネルはミラーです	

※1 コンセントはミラー外側に1個、右袖鏡収納内に1個あります。 ※2 コンセントはミラー外側に1個、右袖鏡収納内に1個、中央鏡収納内に1個あります。 *D7シリーズの1面鏡とも組み合わせ可能です。

間口		750mm	
化粧台本体	姿図		
	タイプ	扉タイプ	引出タイプ
	型番 価格	☎ J1NT1-755S(8)Y/色番* オープン価格 注3日	☎ J1HT1-755S(8)Y/色番* オープン価格 注3日
	色番:JANコード	B12H:4989236427941 LM2H:4989236427958 LP2H:4989236427965 LD2H:4989236427972 HV2H:4989236427989 YS2H:4989236427996	B12H:4989236427705 LM2H:4989236427712 LP2H:4989236427729 LD2H:4989236427736 HV2H:4989236427743 YS2H:4989236427750
	型番 価格	☎ ☑ J1NT1-755S(8)YN/色番* オープン価格 注3日	☎ ☑ J1HT1-755S(8)YN/色番* オープン価格 注3日
	色番:JANコード	B12H:4989236428009 LM2H:4989236428016 LP2H:4989236428023 LD2H:4989236428030 HV2H:4989236428047 YS2H:4989236428054	B12H:4989236427767 LM2H:4989236427774 LP2H:4989236427781 LD2H:4989236427798 HV2H:4989236427804 YS2H:4989236427811
	姿図実寸法 梱包材寸法 梱包重量	750×520×850 (mm) 780×540×900 (mm) 37kg	750×520×850 (mm) 780×540×900 (mm) 42kg
備考	プッシュオープン扉 排水トラップ:マルチトラップ(直管タイプ) 排水位置:右奥,底板着脱式	プッシュオープン扉(扉側のみ) 排水トラップ:マルチトラップ(直管タイプ) 排水位置:右奥,底板着脱式	

ゆプラスユニットについては、P34をご覧ください。

※「色番」には「JANコード」左側の英数字が入ります。

900mm

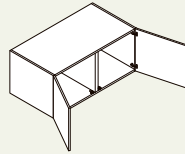

K1U2-905C/色番*
オープン価格

B12:4989236430286
LM2:4989236430293
LP2:4989236430309
LD2:4989236430316
HV2:4989236430323
YS2:4989236430330

900×490×400 (mm)
914×500×414 (mm)
20kg

プッシュオープン扉

J1

900mm

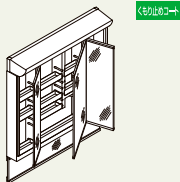

3面鏡全収納タイプ
(スタンダードLED)

MJ1X2-903TXSU
オープン価格 注3日

4989236428283
900×176×1050 (mm)
950×210×930 (mm)
24kg

トレイ12個・コンセント2個付*1
※バックパネルはミラーです

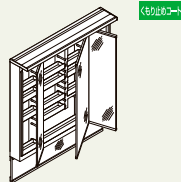

3面鏡全収納タイプ
(スリムLED)

MJ1X2-903TXJU
オープン価格 注3日

4989236428276
900×158×1050 (mm)
950×210×930 (mm)
24kg

トレイ16個・コンセント3個付*2
※バックパネルはミラーです

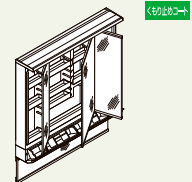

スマートポケット付3面鏡全収納タイプ
(スリムLED)

MJ1X2-903KXJU
オープン価格 注3日

4989236428269
900×158×1050 (mm)
950×210×930 (mm)
26kg

トレイ12個・コンセント3個付*2
※バックパネルはミラーです

※1 コンセントはミラー外側に1個、右袖鏡収納内に1個あります。 ※2 コンセントはミラー外側に1個、右袖鏡収納内に1個、中央鏡収納内に1個あります。

900mm

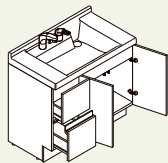

引出タイプ

J1HT1-905S(8)Y/色番*
オープン価格 注3日

B12H:4989236427828
LM2H:4989236427835
LP2H:4989236427842
LD2H:4989236427859
HV2H:4989236427866
YS2H:4989236427873

J1HT1-905S(8)YN/色番*
オープン価格 注3日

B12H:4989236427880
LM2H:4989236427897
LP2H:4989236427903
LD2H:4989236427910
HV2H:4989236427927
YS2H:4989236427934

900×520×850 (mm)
930×540×900 (mm)
46kg

プッシュオープン扉(扉側のみ)
排水トラップ:マルチトラップ(直管タイプ) 排水位置:右奥,底板着脱式

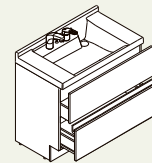

フルスライドタイプ

J1FHT1-905S(8)Y/色番*
オープン価格 注3日

B12H:4989236427583
LM2H:4989236427590
LP2H:4989236427606
LD2H:4989236427613
HV2H:4989236427620
YS2H:4989236427637

J1FHT1-905S(8)YN/色番*
オープン価格 注3日

B12H:4989236427644
LM2H:4989236427651
LP2H:4989236427668
LD2H:4989236427675
HV2H:4989236427682
YS2H:4989236427699

900×520×850 (mm)
930×540×900 (mm)
55kg

排水トラップ:マルチトラップ(直管タイプ) 排水位置:右奥,底板着脱式

D7 シリーズ

日々の使い勝手を考えた
機能で快適、しかもエコ。
スタンダードな
洗面化粧台です。



商品説明動画

洗面器(陶器製)

750サイズ(15L)/600サイズ(11L)/500サイズ(6L)
深さ 160mm(750サイズ/600サイズ)、深さ 130mm(500サイズ)

木目扉

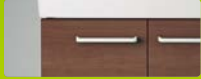

扉：クリエモカ(LM2W)※
洗面器：ピュアホワイト

鏡面扉



扉：パステルピンク(HP2W)※
洗面器：ピュアホワイト

単色扉



扉：ホワイト(VP1W)※
洗面器：ピュアホワイト



扉：クリエパール(LP2W)※
洗面器：ピュアホワイト



扉：ミントグリーン(HF2W)※
洗面器：ピュアホワイト



扉：ホワイト(VP1P)※
洗面器：ピンク

※印のついたカラーは、シングルレバー洗髪シャワー水栓の場合のみ対応

水栓金具



シングルレバー洗髪シャワー水栓 プッシュワンウェイ式排水栓

※間口600mm、750mmに対応。

鎖がなく洗面器上がスツクリ。
栓の開閉は押すだけ。



シングルレバー混合水栓 ゴム栓

※間口500mm、600mm、750mmに対応。



2ハンドル混合水栓 ゴム栓

※間口500mmに対応。



500サイズ
奥行き400mm

狭いスペースにおすすめ。
水栓はシングルレバー混合
水栓、2ハンドル混合水栓の
2タイプより選べます。



今すぐ相談!

商品の詳細は、ビデオ通話で
お問い合わせください。



D7シリーズの商品特長

1 ミラーキャビネット



2 陶器製大型洗面器



3 収納キャビネット



丸洗いできる
収納トレイ



ミラーキャビネットの収納トレイは、取り外して丸洗いできるので清潔に使えます。

使いやすい
タオル掛け兼用取っ手



大型の取っ手はフェイスタオルも掛けられます。
※壁側に設置した場合、取っ手の都合上、扉の開く角度が制限されます。

1

使い方で選べる

ミラーキャビネット



3面鏡全収納タイプ

鏡の裏にかしこく収納
たくさんの小物をしまえる全収納タイプ。トレイの位置を変えることで背の高いものも収納できます。

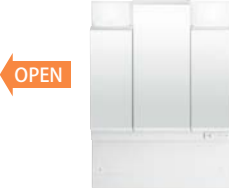

1面鏡

1面鏡は取り出しやすいオープン棚
扉のないオープンタイプなので、収納物の出し入れがしやすい仕様です。



泡立てネットやブラシを掛けておけるユーティリティフック付き。

2

なめらかな質感の

陶器製大型洗面器



陶器製大型洗面器

洗髪・洗顔はもちろんのこと、つけ置き洗いなどにも便利です。

スロープ形状

水栓まわりに設けた約5°のスロープ形状が水を溜まりにくくします。



ホース収納式

ホースを引き出して使えるホース収納式だから、洗面器のお掃除に便利。

シングルレバー洗髪シャワー水栓のみ対応

髪の毛がからみにくいなめらか形状



髪の毛がからみにくいので、ゴミがすっととれるヘアキャッチャー。簡単なお手入れで、キレイを保てます。



髪の毛がからまりづらくするっととれる



凹凸が少なくブラシでラクにお掃除



栓の開閉は押すだけの**プッシュワンウェイ排水栓**

シングルレバー洗髪シャワー水栓のみ対応



ゴム栓仕様（ヘアキャッチャー付）

シングルレバー混合水栓・2ハンドル混合水栓の場合

3

2タイプから選べる

収納キャビネット



扉タイプ

大きなスペースを活かして、背の高いものや、かさばるものを収納できます。



引出タイプ

よく使う小物と、バケツなど背の高いものやストック品を分けて収納できます。



引出はスムーズに開閉ができるローラーレール式



D7 写真セット価格 **オープン価格**
 (寒冷地仕様価格) **オープン価格**
 化粧台本体(引出タイプ) D7H5-755SY-W/HP2W
 (同上寒冷地仕様) D7H5-755SYN-W/HP2W
 ミラーキャビネット(3面鏡) MD7X3-753TYU

写真セット間口 **750mm**



D7 写真セット価格 **オープン価格**
 (寒冷地仕様価格) **オープン価格**
 化粧台本体(扉タイプ) D7N5-755SY-W/HF2W
 (同上寒冷地仕様) D7N5-755SYN-W/HF2W
 ミラーキャビネット(3面鏡) MD7X3-753TYU

写真セット間口 **750mm**



D7 写真セット価格 **オープン価格**
 (寒冷地仕様価格) **オープン価格**
 化粧台本体(引出タイプ) D7H5-755SY-W/LM2W
 (同上寒冷地仕様) D7H5-755SYN-W/LM2W
 ミラーキャビネット(3面鏡) MD7X3-753TYJ

写真セット間口 **750mm**



D7 写真セット価格 **オープン価格**
 (寒冷地仕様価格) **オープン価格**
 化粧台本体(扉タイプ) D7N5-755SY-W/LP2W
 (同上寒冷地仕様) D7N5-755SYN-W/LP2W
 ミラーキャビネット(1面鏡) MD7X3-751YFJ

写真セット間口 **750mm**



- 1面鏡
- LED
- 洗髪水栓
- くもり止めコート

セット寸法:750×500×1,780(mm) / シングルレバー洗髪シャワー水栓
扉カラー:ホワイト 洗面器カラー:ピンク

D7
写真セット間口
750mm

写真セット価格
〈寒冷地仕様価格〉

化粧台本体(扉タイプ) D7N5-755SYW/VP1P
〈同上寒冷地仕様〉 D7N5-755SYN-W/VP1P
ミラーキャビネット(1面鏡) MD7X3-751YFJU

オープン価格
オープン価格



- 1面鏡
- LED
- 洗髪水栓
- くもり止めコート

セット寸法:600×500×1,780(mm) / シングルレバー洗髪シャワー水栓
扉カラー:ホワイト 洗面器カラー:ピュアホワイト

D7
写真セット間口
600mm

写真セット価格
〈寒冷地仕様価格〉

化粧台本体(扉タイプ) D7N5-605SYW/VP1W
〈同上寒冷地仕様〉 D7N5-605SYN-W/VP1W
ミラーキャビネット(1面鏡) MD7X3-601YFJU

オープン価格
オープン価格



- 1面鏡
- LED
- シングルレバー水栓

セット寸法:600×500×1,780(mm) / シングルレバー混合水栓
扉カラー:ホワイト 洗面器カラー:ピュアホワイト

D7
写真セット間口
600mm

写真セット価格
〈寒冷地仕様価格〉

化粧台本体(扉タイプ) D7N5-604/VP1W
〈同上寒冷地仕様〉 D7N5-604N/VP1W
ミラーキャビネット(1面鏡) MD7X3-601YFJ

オープン価格
オープン価格



- 1面鏡
- LED
- 2ハンドル水栓

セット寸法:500×400×1,850(mm) / 2ハンドル混合水栓
扉カラー:ホワイト 洗面器カラー:ピュアホワイト

D7
写真セット間口
500mm

写真セット価格
〈寒冷地仕様価格〉

化粧台本体(扉タイプ) D7N5-500/VP1W
〈同上寒冷地仕様〉 D7N5-500N/VP1W
ミラーキャビネット(1面鏡) MD7X3-501XFS

オープン価格
オープン価格

D7

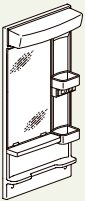
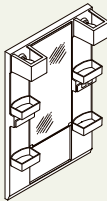
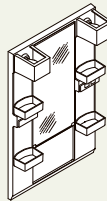
間口	500mm	600mm		
ミニキャビネット	姿図			
	タイプ	1面鏡(LED)	1面鏡(LED)	1面鏡(LED)
	型番 価格	MD7X3-501XFS オープン価格	MD7X3-601YFJ オープン価格	MD7X3-601YFJU オープン価格
	JANコード	4989236428061	4989236428078	4989236428085
	姿図実寸法 梱包材寸法 梱包重量	500×151×1,000(mm) 550×180×1,050(mm) 5kg	600×178×930(mm) 650×180×970(mm) 7kg	600×178×930(mm) 650×180×970(mm) 7kg
	備考	歯ブラシ立て・コンセント1個付	トレイ2個・フック付トレイ2個・ 歯ブラシ立て・コンセント1個付	トレイ2個・フック付トレイ2個・ 歯ブラシ立て・コンセント1個付

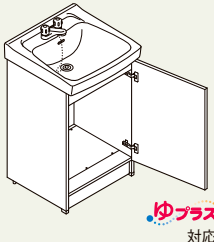
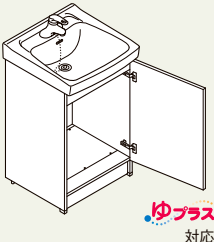
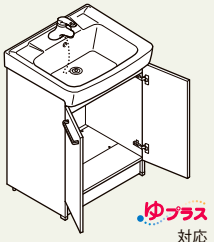
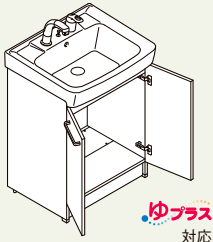
間口	500mm		600mm		
化粧台本体	姿図				
	タイプ	扉タイプ(ホワイト色のみ) 2ハンドル混合水栓	扉タイプ(ホワイト色のみ) シングルレバー混合水栓	扉タイプ(ホワイト色のみ) シングルレバー混合水栓	扉タイプ シングルレバー洗髪シャワー水栓
	型番 価格	D7N5-500/色番* オープン価格	🔑 D7N5-504/色番* オープン価格	D7N5-604/色番* オープン価格	🔑 D7N5-605SY-W/色番* オープン価格
	色番:JANコード	VP1W:4989236425794	VP1W:4989236425817	VP1W:4989236425831	HF2W:4989236425886 HP2W:4989236425893 LM2W:4989236425909 LP2W:4989236425992 VP1P:4989236426005 VP1W:4989236426012
	型番 価格	🔑 D7N5-500N/色番* オープン価格	🔑 📏 D7N5-504N/色番* オープン価格	📏 D7N5-604N/色番* オープン価格	🔑 📏 D7N5-605SYN-W/色番* オープン価格
	色番:JANコード	VP1W:4989236425800	VP1W:4989236425824	VP1W:4989236425855	HF2W:4989236426029 HP2W:4989236426036 LM2W:4989236426043 LP2W:4989236426050 VP1P:4989236426067 VP1W:4989236426074
姿図実寸法 梱包材寸法 梱包重量	500×400×850(mm) 540×470×960(mm) 30kg	500×400×850(mm) 540×470×960(mm) 30kg	600×500×850(mm) 650×580×970(mm) 37kg	600×500×850(mm) 650×580×970(mm) 37kg	
備考	排水トラップ:マルチトラップ(直管タイプ) 排水位置:センター,底板着脱式	排水トラップ:マルチトラップ(直管タイプ) 排水位置:センター,底板着脱式	排水トラップ:ジャバラ管タイプ 排水位置:センター,底板着脱式	排水トラップ:マルチトラップ(直管タイプ) 排水位置:センター,底板着脱式	

ゆプラスユニットについては、P.34をご覧ください。

※「色番」には「JANコード」左側の英数字が入ります。

750mm

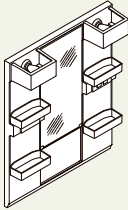
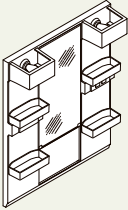
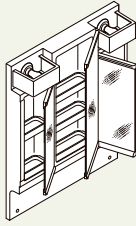
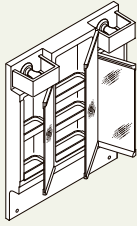
			
1面鏡 (LED)	1面鏡 (LED)	3面鏡全収納タイプ (LED)	3面鏡全収納タイプ (LED)
MD7X3-751YFJ オープン価格	MD7X3-751YFJU オープン価格	MD7X3-753TYJ オープン価格	MD7X3-753TYJU オープン価格
4989236428092	4989236428108	4989236428115	4989236428122
750×178×930 (mm)	750×178×930 (mm)	750×170×930 (mm)	750×170×930 (mm)
800×180×970 (mm)	800×180×970 (mm)	800×180×970 (mm)	800×180×970 (mm)
8kg	8kg	13kg	13kg
トレイ2個・フック付トレイ2個・ 歯ブラシ立て・コンセント1個付	トレイ2個・フック付トレイ2個・ 歯ブラシ立て・コンセント1個付	トレイ7個・歯ブラシ立て・コンセント1個付	トレイ7個・歯ブラシ立て・コンセント1個付

D7

750mm

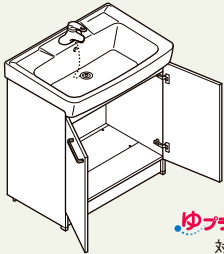
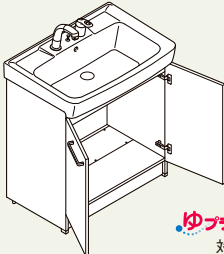
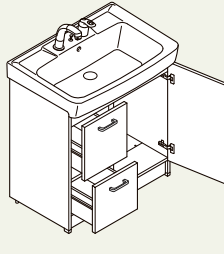
		
扉タイプ (ホワイト色のみ) シングルレバー混合水栓	扉タイプ シングルレバー洗髪シャワー水栓	引出タイプ シングルレバー洗髪シャワー水栓
☑ D7N5-754 / 色番* オープン価格	☑ D7N5-755SY-W / 色番* オープン価格	☑ D7H5-755SY-W / 色番* オープン価格
VP1W:4989236425862	HF2W:4989236426081 HP2W:4989236426098 LM2W:4989236426104 LP2W:4989236426111 VP1P:4989236426128 VP1W:4989236426135	HF2W:4989236425671 HP2W:4989236425688 LM2W:4989236425695 LP2W:4989236425701 VP1P:4989236425718 VP1W:4989236425725
☑ ☒ D7N5-754N / 色番* オープン価格	☑ ☒ D7N5-755SYN-W / 色番* オープン価格	☑ ☒ D7H5-755SYN-W / 色番* オープン価格
VP1W:4989236425879	HF2W:4989236426159 HP2W:4989236426166 LM2W:4989236426173 LP2W:4989236426180 VP1P:4989236426197 VP1W:4989236426203	HF2W:4989236425732 HP2W:4989236425749 LM2W:4989236425756 LP2W:4989236425763 VP1P:4989236425770 VP1W:4989236425787
750×500×850 (mm) 800×580×970 (mm) 40kg	750×500×850 (mm) 800×580×970 (mm) 40kg	750×500×850 (mm) 800×580×970 (mm) 44kg
排水トラップ:ジャバラ管タイプ 排水位置:センター,底板着脱式	排水トラップ:マルチトラップ(直管タイプ) 排水位置:右奥,底板着脱式	排水トラップ:マルチトラップ(直管タイプ) 排水位置:右奥,底板着脱式

V1 シリーズ

お手入れと使いやすさが
自慢の洗面化粧台。
新機能&デザインで、
使い勝手を追求しました。



商品説明動画

洗面器(樹脂製)

750サイズ(15L)/600サイズ(12L)

深さ 155mm

木目扉



クリエーブル(LP2H)※

※シングルレバー洗髪シャワー水栓の場合のみ対応。

単色扉



ホワイト(VP1H)

洗面器



750mm



600mm

水栓金具



シングルレバー洗髪シャワー水栓



2ハンドル混合水栓



今すぐ相談!

商品の詳細は、ビデオ通話で
お問い合わせください。



V1シリーズの商品特長

1 ミラーキャビネット



2 洗面器



スキマなし排水口

3 収納キャビネット



丸洗いできる
収納トレイ



ミラーキャビネットの収納トレイは、取り外して丸洗いできるので清潔に使用できます。

使いやすい
タオル掛け兼用取っ手



大型の取っ手はフェイスタオルも掛けられます。
※壁側に設置した場合、取っ手の都合上、扉の開く角度が制限されます。

1 使い方で選べる ミラーキャビネット



3面鏡全収納タイプ

鏡の裏にかしこく収納
たくさんの小物をしまえる全収納タイプ。トレイの位置を変えることで背の高いものも収納できます。



1面鏡

1面鏡は取り出しやすいオープン棚
扉のないオープンタイプなので、収納物の出し入れがしやすい仕様です。



泡立ネットやブラシを掛けておけるユーティリティフック付き。

2 お手入れと使いやすさが自慢の 洗面器



つなぎ目のない洗面器一体成形なので、汚れにくくお手入れ簡単です。

排水口が右奥なので作業スペースが広く、つけおき洗いに便利な洗面器です。



一時置きするのに便利なウェットスペース・ドライスペース



ウェットスペース
濡れた小物を気兼ねなく置けます。



ドライスペース
水栓取付面より1段高いので、濡らしたくないものを一時置きするのに便利です。

排水口と一体で汚れが溜まりにくい **スキマなし排水口**



排水口は、洗面器と一体成形になった新構造。だから、汚れが溜まりにくく、スポンジで簡単にお掃除ができます。



上下昇降式排水栓
回すだけで開閉できる排水栓。ヘアキャッチャーに溜まったゴミを直接見えず、スッキリ。

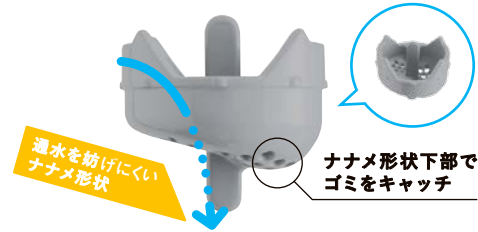

通水を妨げにくいナナメ形状

ナナメ形状下部でゴミをキャッチ

ヘアキャッチャー
ななめ形状のヘアキャッチャーがゴミをキャッチする部分と水を通す部分を分け、スムーズに通水。

3 右奥の排水口で収納スペース広々 収納キャビネット



シンプルな扉タイプ
背の高いものや、かさばるものを収納できます。洗面器の高さは使いやすい800mmです。

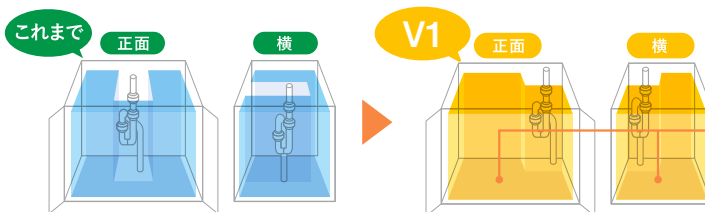

収納スペースのセンターにあると邪魔になった配水管を右奥にレイアウト。収納スペースが広がりました。



バケツやストック品なども簡単に収納

V1



- 3面鏡
- LED
- 洗髪水栓
- くもり止めコート

セット寸法:750×500×1,780(mm) / シングルレバ=洗髪シャワー水栓
扉カラー:クリエペール 洗面器カラー:ホワイト

V1	写真セット価格	オープン価格
	〈寒冷地仕様価格〉	オープン価格
写真セット間口 750mm	化粧台本体 〈同上寒冷地仕様〉	V1N1-755SY/LP2H V1N1-755SYN/LP2H
	ミラーキャビネット(3面鏡)	MD7X3-753TYJU



- 1面鏡
- LED
- 洗髪水栓
- くもり止めコート

セット寸法:600×500×1,780(mm) / シングルレバ=洗髪シャワー水栓
扉カラー:クリエペール 洗面器カラー:ホワイト

V1	写真セット価格	オープン価格
	〈寒冷地仕様価格〉	オープン価格
写真セット間口 600mm	化粧台本体 〈同上寒冷地仕様〉	V1N1-605SY/LP2H V1N1-605SYN/LP2H
	ミラーキャビネット(1面鏡)	MD7X3-601YFJU



- 1面鏡
- LED
- 洗髪水栓
- くもり止めコート

セット寸法:750×500×1,780(mm) / シングルレバ=洗髪シャワー水栓
扉カラー:ホワイト 洗面器カラー:ホワイト



V1	写真セット価格	オープン価格
	〈寒冷地仕様価格〉	オープン価格
写真セット間口 750mm	化粧台本体 〈同上寒冷地仕様〉	V1N1-755SY/VP1H V1N1-755SYN/VP1H
	ミラーキャビネット(1面鏡)	MD7X3-751YFJU











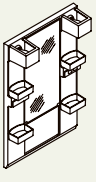
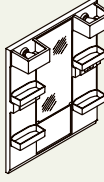

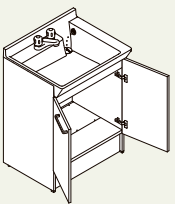
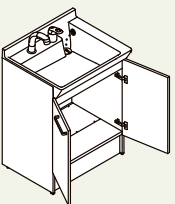
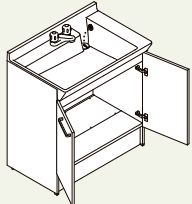
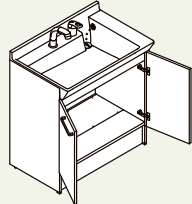

- 1面鏡
- LED
- 2ハンドル水栓

セット寸法:600×500×1,780(mm) / 2ハンドル混合水栓
扉カラー:ホワイト 洗面器カラー:ホワイト

V1	写真セット価格	オープン価格
	〈寒冷地仕様価格〉	オープン価格
写真セット間口 600mm	化粧台本体 〈同上寒冷地仕様〉	V1N1-600/VP1H V1N1-600N/VP1H
	ミラーキャビネット(1面鏡)	MD7X3-601YFJU

■キャビネット・部材一覧 洗面タイプ/洗髪タイプ  シングルレバー  くもり止めコート付  寒冷地用 ※「色番」には「JANコード」左側の英数字が入ります。

間口	600mm		750mm				
ミニキャビネット	姿図						
	タイプ	1面鏡 (LED)		1面鏡 (LED)	3面鏡全収納タイプ (LED)		
	くもり止めコート						
	型番 価格	MD7X3-601YFJ オープン価格	MD7X3-601YFJU オープン価格	MD7X3-751YFJ オープン価格	MD7X3-751YFJU オープン価格	MD7X3-753TYJ オープン価格	MD7X3-753TYJU オープン価格
	JANコード	4989236428078	4989236428085	4989236428092	4989236428108	4989236428115	4989236428122
	姿図実寸法	600×178×930 (mm)		750×178×930 (mm)		750×170×930 (mm)	
	梱包材寸法	650×180×970 (mm)		800×180×970 (mm)		800×180×970 (mm)	
	梱包重量	7kg		8kg		13kg	
	備考	トレイ2個・フック付トレイ2個・ 歯ブラシ立て・コンセント1個付		トレイ2個・フック付トレイ2個・ 歯ブラシ立て・コンセント1個付		トレイ7個・歯ブラシ立て・コンセント1個付	

間口	600mm		750mm		
化粧台本体	姿図				
	タイプ	扉タイプ (ホワイト色のみ) 2ハンドル混合水栓	扉タイプ シングルレバー洗髪シャワー水栓	扉タイプ (ホワイト色のみ) 2ハンドル混合水栓	扉タイプ シングルレバー洗髪シャワー水栓
	型番 価格	V1N1-600/色番* オープン価格	 V1N1-605SY/色番* オープン価格	V1N1-750/色番* オープン価格	 V1N1-755SY/色番* オープン価格
	色番:JANコード	VP1H:4989236426227	LP2H:4989236426241 VP1H:4989236426258	VP1H:4989236426302	LP2H:4989236426326 VP1H:4989236426333
	型番 価格	 V1N1-600N/色番* オープン価格	  V1N1-605SYN/色番* オープン価格	 V1N1-750N/色番* オープン価格	 V1N1-755SYN/色番* オープン価格
	色番:JANコード	VP1H:4989236426234	LP2H:4989236426272 VP1H:4989236426289	VP1H:4989236426319	LP2H:4989236426357 VP1H:4989236426364
	姿図実寸法	600×500×850 (mm)		750×500×850 (mm)	
	梱包材寸法	640×575×900 (mm)		790×575×900 (mm)	
	梱包重量	19kg		25kg	
	備考	排水トラップジャバラ管タイプ 排水位置:右奥,底板着脱式 ※電気温水器に対応はいたしません。		排水トラップジャバラ管タイプ 排水位置:右奥,底板着脱式 ※電気温水器に対応はいたしません。	

V1

お湯が使えるてうれしい! 電気温水器



リフォームに最適

2階のような給水設備しかない場所や、配管距離が長い場所でも、お湯待ちの時間が短くなります。給湯配管が不要なので、スピーディに設置できます。

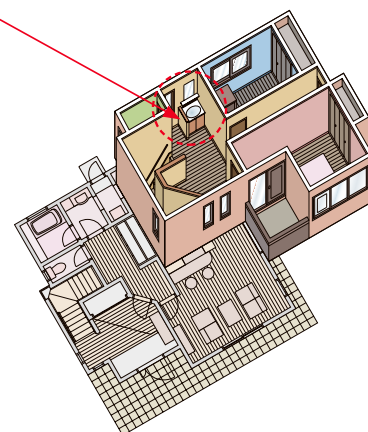

便利

今まで水しか使えなかったところでも、お湯が使えるようになります。

洗面化粧台の取付工事だけで、温かいお湯が使えて便利です。



早い

水栓をひねれば、短い待ち時間でお湯が使えます。

冬の朝、お湯が出てくるまでの数十秒は、とても長く感じて、イライラした経験はありませんか？



節水

ムダ水がほとんどなくなり、経済的です。

4人家族で、毎日捨てる無駄な水は、1ヵ月で浴槽3杯分になっています。

※家族4人が、朝と晩にお湯を使用し、細い13mmの銅管で長さ18mの給湯配管が施工してあった場合の試算で、約24L/日、24L×30日で約720Lと、一般家庭の浴槽3杯分の水を捨てています。



電気温水器付にする場合は、下記の「ゆプラスユニット」をお選びください。

シリーズ	間口	化粧台本体	電気温水器タイプ	ゆプラスユニット <small>注1</small> 週	JANコード	価格(税別)	商品実寸法(mm)	梱包重量		
K1	500	K1N5-505SY(N)	EA3	EHP-AR3-A3	4989236428443	¥112,000	195×370×396	9kg		
	600	K1N5-605SY(N)								
	750	K1N5-755SY(N)								
		K1N5-755SY(N)-U								
J1	750	J1NT1-755S(8)Y(N)	EA3	EHP-GR2-A275A	4989236410578	¥112,000	195×370×396	10kg		
D7	500	D7N5-500(N)、D7N5-504(N)		EC3	EHP-FTV2-C2	4989236398098	¥77,000	175×290×447	9kg	
		600	D7N5-604(N)		EB2	①EHP-FTV2-B2	4989236431962	¥91,000	195×370×396	9kg
						②EFH-6K	4989236446584	¥14,000	-	-
	750	D7N5-605SY(N)-W		EA3	EHP-FTV2-A360	4989236431979	¥112,000	195×370×396	9kg	
		D7N5-754(N)			EB2	①EHP-FTV2-B2	4989236431962	¥91,000	195×370×396	9kg
						②EFH-6K	4989236446584	¥14,000	-	-
	D7N5-755SY(N)-W			EA3	EHP-FTV2-A375	4989236431986	¥112,000	195×370×396	9kg	

●ゆプラスユニットのコンセントは接地極付タイプとなります。 ●EB2タイプの場合、専用の排水器具が必要です。①②の2つを手配してください。

●R1、V1シリーズには対応していません。 ●上記以外の化粧台は電気温水器付は対応できません。

注1週 = 注文生産品・納期は約1週間(5営業日)で出荷します。

タンク容量 **12L** **EA3タイプ** (洗面・洗髪用) 2温度設定 先止め式



標準出湯量 ※1 約24L (60°設定時)
約39L (85°設定時)

シャワー水栓用の、出湯量に余裕のあるタイプです。わきあがり温度を、安心にお使いいただけ節電もできる60°Cと、たっぷりお湯をお使いいただける85°Cに切換えができます。(注1)

●対応化粧台

K1 J1 D7

※対応可能な化粧台タイプや手配品番については、各商品の部材一覧をご参照ください。

電気温水器タイプ	EA3タイプ
用途	洗髪・洗面用
タンク容量	約12L
わきあがり温度	約60°C/約85°C切替
出湯温度	約60°C/約85°C切替
標準出湯量 ※1	約24L (わきあがり温度60°C) 約39L (わきあがり温度85°C)
わきあがり時間	約90分 (15→60°C) 約140分 (15→85°C)
本体寸法 (突出部寸法含む)	幅195×奥行370×高さ396mm
電源電圧	AC100V (50/60Hz)
ヒーター能力	450W
電源コード長さ	約1.5m
電源プラグ	接地極付タイプ AC125V 15A
ヒーター	シーズヒーター
本体質量 (満水時)	約7kg (約19kg)
給水方式	先止め式 (減圧弁・逃し弁内蔵)
減圧弁設定値	0.08MPa
使用水压	0.1MPa (流動時) ~ 0.75MPa (静止時)
温度調節	パイメタルによるON-OFF制御
安全装置	温度過昇防止器 (手動復帰パイメタル式)

(注1) ●工場出荷時は、わきあがり温度は60°Cに設定されています。
●わきあがり温度の切換え作業はお求めの販売店またはLIXILメンテナンス等、専門の方に依頼してください。感電のおそれがあります。

※1：水温15°C、出湯温度38°C、出湯量4L/分の標準条件で一度に使用できる湯量。

●ゆプラスユニットには電気温水器のほか、排水器具、配管セットが同梱されています。 ●電気温水器は該当規格により水压が減圧される構造のため、使用水压は、0.1MPa (流動時) ~ 0.75MPa (静止時)であることを確認してください。水栓の吐水量は少なくなります。 ●コンセントは「アースターミナル付接地極付コンセント」をご使用ください。コンセント形状が異なる場合はコンセントを付け替えてください。

●機器内に長時間滞留していた水は飲用に用いず雑用水としてお使いください。 ●電気温水器は混合水栓のみの対応です。ヤケドの危険がありますので、単水栓とは接続しないでください。

■電気温水器付化粧台の給水位置・排水位置

電気温水器付化粧台の給水位置および排水位置を設定する場合は、必ず下記表に従い給水位置・排水位置を設定してください。配管誤差は20mm以内にしてください。

●下記のシリーズは、電気温水器を設置する場合、別途「ゆプラスユニット」を手配ください。手配品番、定価は各シリーズの部材一覧でご確認ください。

シリーズ	間口	化粧台本体	電気温水器タイプ	給水位置				排水位置			
				壁	床	壁	床	壁	床		
K1	500	K1N5-505SY(N)	EA3	水平(X)	高さ(Y)	水平(X)	奥行(Z)	-	-	水平(X)	奥行(Z)
	20			300	20	100	155			90	
	70				70		205				
	50			350	50	80	280				
D7	750	J1NT1-7555(8)Y(N)	EA3	140	380	140	80	-	-	285	80
	500			D7N5-500(N)、D7N5-504(N)	EC3						
	600	D7N5-604(N)	EB2								
		D7N5-605SY(N)-W	EA3		140	360	140	100	70	140	
		D7N5-754(N)	EB2			300					
		D7N5-755SY(N)-W	EA3		360						

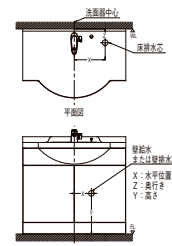

2温度設定 わきあがり温度を60°Cと85°Cに切替できます。 先止め式 簡単な工事で取付けできます。 ご購入の前にご確認ください。 注意事項

※R1、V1シリーズには対応していません。

タンク容量 **12L** **EB2タイプ** (洗面用 ベーシックタイプ) 先止め式



標準出湯量 ※1 約24L

洗面や手洗いに適した、ベーシックタイプです。

●対応化粧台

D7

※対応可能な化粧台タイプや手配品番については、各商品の部材一覧をご参照ください。

電気温水器タイプ	EB2タイプ
用途	洗面用
タンク容量	約12L
わきあがり温度	約60°C
出湯温度	約60°C
標準出湯量 ※1	約24L
わきあがり時間	約90分 (15→60°C)
本体寸法 (突出部寸法含む)	幅195×奥行370×高さ396mm
電源電圧	AC100V (50/60Hz)
ヒーター能力	450W
電源コード長さ	約1.5m
電源プラグ	接地極付タイプ AC125V 15A
ヒーター	シーズヒーター
本体質量 (満水時)	約7kg (約19kg)
給水方式	先止め式 (減圧弁・逃し弁内蔵)
減圧弁設定値	0.08MPa
使用水压	0.1MPa (流動時) ~ 0.75MPa (静止時)
温度調節	パイメタルによるON-OFF制御
安全装置	温度過昇防止器 (手動復帰パイメタル式)

タンク容量 **6L** **EC3タイプ** (洗面用 ベーシックタイプ) 先止め式



標準出湯量 ※1 約9.5L

コンパクトな化粧台に設置できるタイプです。

●対応化粧台

D7

※対応可能な化粧台タイプや手配品番については、各商品の部材一覧をご参照ください。

電気温水器タイプ	EC3タイプ
用途	洗面用
タンク容量	約6L
わきあがり温度	約60°C
出湯温度	約60°C
標準出湯量 ※1	約9.5L
わきあがり時間	約42分 (15→60°C)
本体寸法 (突出部寸法含む)	幅175×奥行290×高さ447mm
電源電圧	AC100V (50/60Hz)
ヒーター能力	450W
電源コード長さ	約1.5m
電源プラグ	接地極付タイプ AC125V 15A
ヒーター	シーズヒーター
本体質量 (満水時)	約5kg (約11kg)
給水方式	先止め式 (減圧弁・逃し弁内蔵)
減圧弁設定値	0.08MPa
使用水压	0.1MPa (流動時) ~ 0.75MPa (静止時)
温度調節	パイメタルによるON-OFF制御
安全装置	温度過昇防止器 (手動復帰パイメタル式)

※価格表示はすべて税別価格です。

すぐに※お湯が出て、ヒヤッとしない 即湯水栓

※ 吐水初期に水栓内部の水が出るため、お湯が出るまで約1秒かかります。設置条件や吐水条件により、変わる場合があります。

給湯機器からの湯待ちを解消する、即湯水栓。

冬場に使う際、もっと早くお湯が出てほしいと思いませんか？

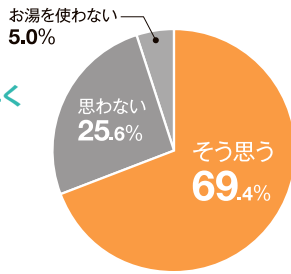

給湯配管はされていても、給湯機器から離れていて、お湯がなかなか出ない、そんな場所にぴったりです。

捨て水がなく経済的

即湯水栓は、すぐに※お湯が出るため捨て水が発生しません。

即湯水栓を設置しない場合、お湯を待つ間の捨て水は1日でペットボトル32^(500mL)本分!



【試算条件】家族4人が朝と晩にお湯を使用し、給湯配管長さが12mの場合の試算で約16L/日です。

2015年当社調査 n=520

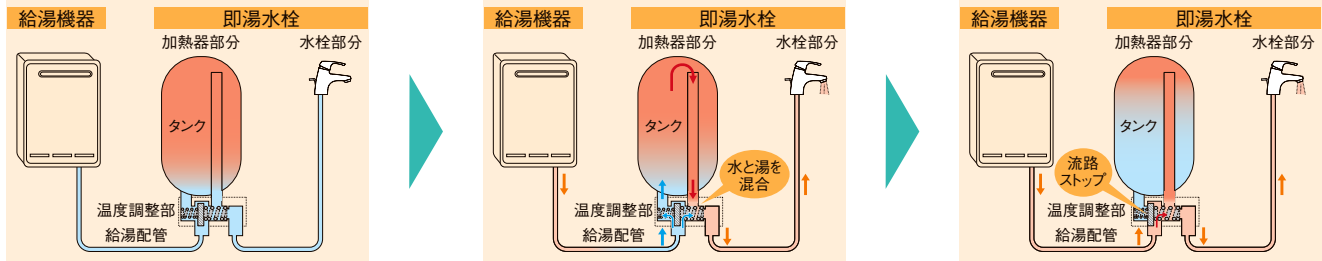

給湯配管が冷めている状態。

水栓を開くと、給湯配管内の水とタンクの湯を混合、適温(約36℃)で給湯。

湯が来たら、タンク側への流路をストップ。給湯機器の湯をそのまま水栓へ給湯。

■ 給湯配管長さは最大13m(15A)、6m(20A)まで対応できます。

貯湯ユニットはコンパクトな壁掛設置。

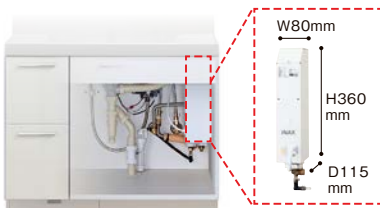

キャビネット内の奥にコンパクトに納まります。

■参考配管図

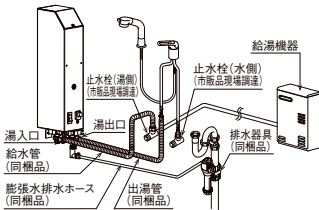

■電気温水器として単独での使用はできません。必ず給湯配管に接続してお使いください。
■給湯配管長さは最大13m(15A)、6m(20A)まで対応できます。

■電源・コンセントプラグ



●コンセントは「アースターミナル付接地極付コンセント」をご使用ください。
コンセント形状が異なる場合はコンセントを付け替えてください。

■仕様表

用途	洗髪・洗面用
本体寸法(突出部寸法含む)	幅115mm×奥行80mm×高さ447mm
電源電圧	AC100V(50/60Hz)
ヒーター能力	360W
定格電流	3.6A
本体質量(満水時)	約2.2kg(約3.4kg)
タンク容量	約1.2L
わかあがり温度	約80℃
わかあがり時間*1	約17分(15℃→80℃)
出湯温度*2	約36℃～給湯機器設定温度
電源コード	機器外1.0m
電源プラグ	接地極付タイプAC125V 15A
対応コンセント(パナソニック品番)	WN1101、WF3002B/WK、WF3003B/W
給湯方式	先止め式
使用水圧*3	0.05MPa(流動圧)～0.75MPa(静水圧)
安全装置	温度過昇防水器(手動バイメタル式)
膨張水処理の要否	必要

*1: スイッチを入れてからのわかあがり時間

*2: 出湯温度は変更できません。また、出湯初期に瞬間的に温度が変化する場合があります。(43℃程度)

*3: 自動水栓と組み合わせる場合は0.1MPa(流動圧)～0.75MPa(静水圧)となります。

即湯水栓にする場合は、下記の「即湯器」「即湯配管セット」をお選びください。

注1 週

シリーズ	間口	化粧台本体	即湯器	JANコード	価格(税別)	即湯配管セット	JANコード	価格(税別)
R1	750	R1H1-755PY(N)-AU	EG-1S1-MB1(DIY)	4989236428573	¥38,000	EG-FL-RARB-F(DIY)	4989236471159	¥4,000
		R1H1-755JY(N)-AU						
		R1H1-905PY(N)-AU						
K1	500	K1N5-505SY(N)						
		K1N5-605SY(N)						
	750	K1N5-755SY(N)						
		K1N5-755SY(N)-U						
		K1H5-755SY(N)						
		K1H5-755SY(N)-U						
900	K1H5-905SY(N)	EG-FL-AR2-75F(DIY)	4989236428580	¥4,000				
					EG-FL-AR2-90F(DIY)	4989236428597	¥4,000	

●J1、D7、V1シリーズには対応していません。

注1 週 = 注文生産品: 納期は約1週間(5営業日)で出荷します。

リフォーム現場の「困った」を解決する リフォームキット

既設の排水管と、新しい洗面化粧台の排水位置がズレている場所には、

排水リフォームキット(フレキホースタイプ) R1 K1 J1 D7 V1

給水・排水リフォームキットを使用した場合の対応範囲は、P48をご確認ください。



説明動画はコチラ



フレキシブルに曲がるので調整しやすいです。内面は平滑なので排水のつまりを低減します。

こんな時にオススメ!!



品番	BB-RKH1-B	BB-RKH1-C	BB-RKH2
価格	¥10,000	¥10,000	¥10,000

- 排水位置のスレを底板の下で調整します。
- 排水位置のスレはBB-RKH1-Bの場合565mmまで、BB-RKH1-Cの場合665mmまで、BB-RKH2の場合600mmまで対応可能です。
- BB-RKH1-B...K1、J1、D7のプッシュフウェイ式に対応
- BB-RKH1-C...D7のゴム栓式、V1に対応
- BB-RKH2...R1に対応

※画像はBB-RKH1-B・BB-RKH1-Cの仕様です。

●床下の配管工事が不要で、素早くカンタンに排水の接続が可能!



新しい標準排水の位置出しをする。



給水管の干渉を避けられるフレキホースを既設の排水管に取り付け、勾配をつける。



本体キャビネットを設置し、穴を開けた着脱底板をはめ込む。



排水トラップを接続後、着脱底板の穴を隠す排水プレート貼って、取り付け完了。



ご購入の前に
■排水管の設置条件によって、排水音が大きくなる場合がありますが、排水機能に影響はありません。



排水管が排水口の直下にある場合は直接接続できます。

給水・給湯位置がズレていて水栓金具のフレキホースに届かない...

給水リフォームキット R1 K1 J1 D7 V1

止水栓位置がズレていても250mmまで対応します。

品番	BB-RKK
価格	¥5,300



マルチトラップ・マルチボルトトラップ仕様以外で壁排水をご希望の場合は...

- 壁排水の場合は、専用トラップ(LF-222PA ¥1,750〔税別〕)と排水プレート(#PR120 ¥400〔税別〕)が別途必要です。 D7 V1
- 壁排水の場合は、現場でねじ固定用の補強木への穴あけが必要となります。ホルソーなどの加工工具をご用意ください。
- マルチトラップは排水トラップ部を90°回転することによって、壁・床排水の両方に対応できます。
- 壁排水の場合は、市販の排水アダプターをご使用ください。

既設の洗面化粧台の下にフロアが貼ってなく、下地が丸見え...

けこみリフォームキット K1 J1



説明動画はコチラ

床の貼替工事が不要で、素早く簡単に仕上げがキレイに!(後付け可能)けこみをふかして床を隠すための部材です。

タイプ	間口500mm用	間口600mm用	間口750mm用	間口900mm用
化粧台本体用	品番 BB-RKY-AR50/W	品番 BB-RKY-AR60/W	品番 BB-RKY-AR75/W	品番 BB-RKY-AR90/W
	価格 ¥10,000	価格 ¥10,000	価格 ¥10,000	価格 ¥10,000

- けこみの奥行寸法は450mmのみの対応です。標準のけこみの奥行寸法は387mmです。
- K1シリーズ高さ850mmへの対応はできません。

既設の壁補強位置と新しいミラーの取付位置がズレている...

壁補強リフォームキット K1



説明動画はコチラ

既設の壁補強位置をそのまま、素早く簡単にミラーの設置が可能!ミラーキャビネットの裏側に隠れて、側面から見えないため、仕上がりがキレイです。



タイプ	全高1,780mm用		全高1,900mm用	
	間口500mm用	間口500/600/750mm用	間口500/600/750mm用	間口900mm用
ミラーキャビネット用	品番 BB-RKM-AR178(2)	品番 BB-RKM-AR190(2)	品番 BB-RKM-AR190(2)	品番 BB-RKM-AR190(3)
	価格 ¥10,000	価格 ¥10,000	価格 ¥10,000	価格 ¥15,000

- K1のミラーキャビネット専用品です。
- 化粧台本体・周辺キャビネット・アジャストミラーへの対応はできません。
- 壁裏に補強木があることを確認してください。
- 補強木・胴縁・間柱は市販されているプッシュ式針または壁裏センサー等を用いて確認してください。

簡単リフォーム! アジャストミラー

ミラー高さを現地で10mmピッチで調整可能。鏡裏収納タイプのミラーキャビネットです。



ミラー間口サイズ

600mm

750mm

900mm

たっぷり収納

鏡の裏がすべて収納スペースなのでたくさんの小物がスッキリとしまえます。

※画像は間口900mmの場合です。



↑ ↓ アジャストミラー

ミラーの高さを調整できて便利!

梁やアップパーキャビネットがあっても、現地の高さに合わせてカンタンに調整が可能。ミラー上のすき間を減らせるので、すっきり納められます。



測定した高さに合わせてパネル裏のガイド部分を切断し、取り付けるだけのカンタン作業。



LED照明

省電力、長寿命のLED照明。



くもり止めコート[※]のコーティング範囲です。

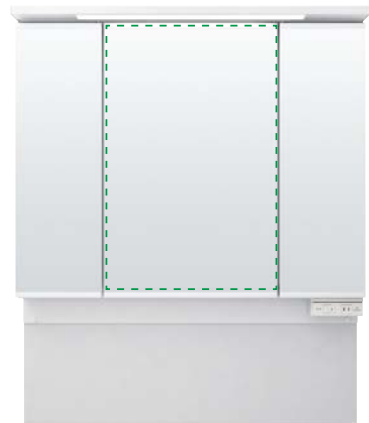

スリムLED
間口750/900mm

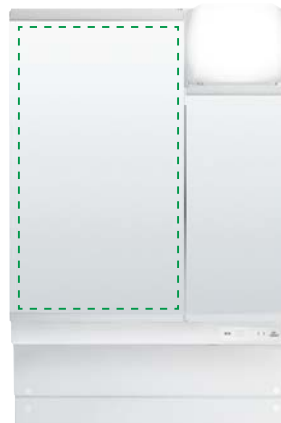

電球形LED
間口600mm

ミラーを変えるだけで使い勝手がよく、しかもエコ。



くもり止めコート

電気を使わない表面コーティングなのでヒーター式に比べ待ち時間が短く、消し忘れもありません。消費電力もゼロで快適に使用できます。

※毛染液・化粧品・うがい薬・歯垢染色剤などがつかないように注意してください。
※浴室のドアを開けたままご使用された場合(お風呂上りなど)、一時的にくもりが発生することがあります。

対応シリーズ

K1

J1

D7

V1

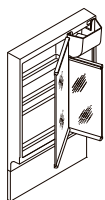

間口:600mm
2面鏡全収納

くもり止めコート MAJX2-602TZJU
¥70,000 (税別)

商品実寸法:600×190×830~1,100(mm)
梱包材寸法:650×210×1,050(mm)
梱包重量:12kg

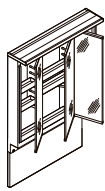

間口:750mm
3面鏡全収納

くもり止めコート MAJX2-753TZJU
¥114,000 (税別)

商品実寸法:750×170×830~1,100(mm)
梱包材寸法:800×180×1,050(mm)
梱包重量:16kg

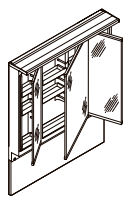

間口:900mm
3面鏡全収納

くもり止めコート MAJX2-903TZJU
¥120,000 (税別)

商品実寸法:900×170×830~1,100(mm)
梱包材寸法:950×180×1,050(mm)
梱包重量:19kg

間口 (mm)	600	750	900
タイプ	2面鏡	3面鏡	3面鏡
照明	電球形LED照明 40W形×1灯(4.4W)	LED照明 (6W)	LED照明 (6W)
くもり止めコート	○(左鏡)	○(中央鏡)	○(中央鏡)
防湿鏡	○	○	○
コンセント ^{※1}	2個	3個	3個
付属品	歯ブラシ立て		
カラー	ホワイト		
材質(キャビネット本体・トレイ)	PP樹脂		

※1:コンセントの使用電力は合計1,300Wまでです。

アジャストミラー詳細

取付条件

アジャストミラーは、間口600、750、900mmの化粧台本体とセットできる3面鏡（間口600は2面鏡）タイプのミラーキャビネットです。ミラーキャビネット高さの調整範囲は、830～1,100mmの間で10mm単位で調整が可能です。

化粧台本体とセットで新設する場合（アジャストミラーとの組合せ条件は下記のとおりとなります。）

シリーズ名	全高	ミラーキャビネット高さ	備考	
K1	1,780～1,900mm	830～950mm	—	
J1	1,680(1,750※)～1,900mm	830(900※)～1,050mm	※シャワー水栓の場合、リフトアップ時の干渉を避けるため、全高1,750mm(ミラーキャビネット900mm)以上をおすすめします。	
D7	間口600mm	1,680(1,780※)～1,900mm	830(930※)～1,050mm	※シャワー水栓の場合、リフトアップ時の干渉を避けるため、全高1,780mm(ミラーキャビネット930mm)以上をおすすめします。
	間口750mm	1,700(1,810※)～1,900mm	850(960※)～1,050mm	※シャワー水栓の場合、リフトアップ時の干渉を避けるため、全高1,810mm(ミラーキャビネット960mm)以上をおすすめします。
V1	1,680(1,740※)～1,900mm	830(890※)～1,050mm	※シャワー水栓の場合、リフトアップ時の干渉を避けるため、全高1,740mm(ミラーキャビネット890mm)以上をおすすめします。	

アジャストミラーとの組合せ

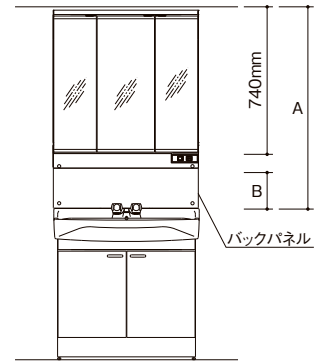

ミラーキャビネットのみ新設する場合

- (1) A寸法は830mm～1,100mmまで調整可能。
- (2) 右図のバックパネルを現地でカットし高さを調整します。B寸法は20～290mmとなります。

バックパネル裏面には、A寸法に対して、どの位置でカットするかが示されています。

※ミラーキャビネットボックス部は上端から740mmとなります。水栓などと干渉しないように、全体の高さを設定してください。



バックパネル裏面

取付位置図

ミラー高さ 860mm～1,100mmの場合

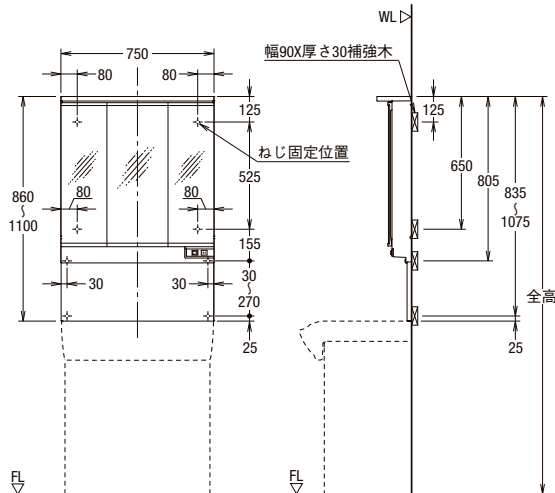

※ねじ位置に壁補強があることをご確認ください。

ミラー高さ 830mm～850mmの場合

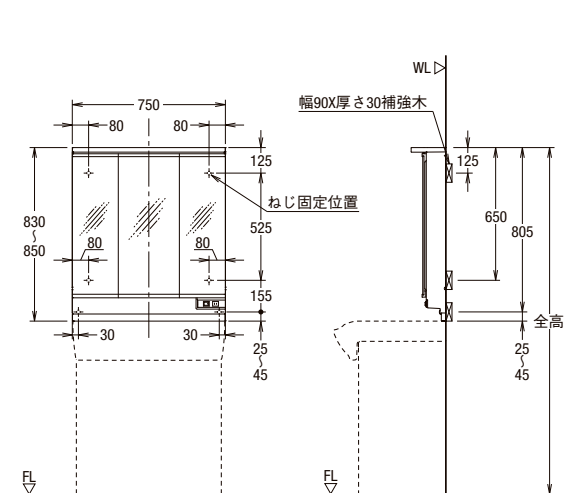

ミラーキャビネットの電気工事について

- ・電気工事は電気設備技術基準・内線規定などの関連する法規・規定にしたがって、必ず電気工事士の資格を有する者が適切な方法で行ってください。
- ・電源は必ず過電流遮断器（110V、15Aまたは20A）の設置された専用の回路からとってください。
- ・電源コンセントはAC100Vをお使いください。
- ・電源プラグは接地極付タイプです。コンセントは「アースターミナル付接地極付コンセント」をご使用ください。
- ・電源コンセントは機器専用とし、他の機器には別の電源コンセントを設けてください。
- ・必ず漏電遮断器を設けてください。

ミラーキャビネットのコード取出位置・電源について

- ・コード取出口は、右図をご参照ください。
- ・電源コンセントは点検・確認のできない本体の裏面には設置しないでください。

[コード取出位置図]

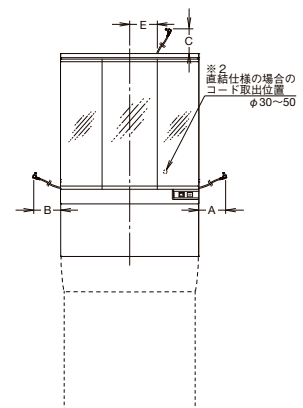

品番	コード有効長さ(※1)				コード長さ(※2)
	右側から A	左側から B	上から C	中央から E	
MAJX2-602TZJU	1,000(※3)	900(※3)	600	—	2,100
MAJX2-753TZJU	1,400(※3)	950(※3)	900	150	
MAJX2-903TZJU	1,400(※3)	900(※3)	900	225	

※1:コード有効長さはミラーキャビネット取出口からの実際のコード寸法です。

※2:コード長さはミラーキャビネット裏面からのコード寸法(全長)です。

※3:取出位置の高さは化粧台およびバックパネルの高さにより変わります。

■化粧台本体仕様

間口(mm)	750				900			
タイプ					引出			
洗面器高さ(mm)					850			
品番	一般地仕様	R1H1-755PY-AU	R1H1-755JY-AU	R1H1-905PY-AU	R1H1-905JY-AU			
	寒冷地仕様	R1H1-755PYN-AU	R1H1-755JYN-AU	R1H1-905PYN-AU	R1H1-905JYN-AU			
水栓金具	一般地仕様	Brushless水栓ナビッシュ (流量/温度調節レバー付・ホース収納付・吐水切替付) エコハンドル LF-BB397SY-MB (JW) LF-BB397SYN-MB (JW)	Brushless水栓ナビッシュ (流量/温度調節レバー付・ホース収納付・吐水切替付) エコハンドル LF-NH397SY-MB LF-NH397SYN-MB	Brushless水栓ナビッシュ (流量/温度調節レバー付・ホース収納付・吐水切替付) エコハンドル LF-BB397SY-MB (JW) LF-BB397SYN-MB (JW)	Brushless水栓ナビッシュ (流量/温度調節レバー付・ホース収納付・吐水切替付) エコハンドル LF-NH397SY-MB LF-NH397SYN-MB			
	寒冷地仕様							
止水栓	【別途】壁給水用:アングル形止水栓 床給水用:ストレート形止水栓 詳しくは、下記表をご参照ください。							
排水器具	ポップアップ排水栓(新てまなし排水口/ヘアキャッチャー付・フタ着脱式)							
扉カラー	JP2、JY2、JR2(オレフィン化粧板) / YS2、HD2(DAP化粧板)							
洗面器	ブレンネオホワイト(マット) 1色 人造大理石(ポリエステル系樹脂) 洗面器一体形(洗面器容量16L)							

■壁給水用止水栓

仕様	止水栓			
	品番	数量	価格	
標準の場合	一般地・寒冷地共用	LF-3FK-MB	2	¥2,900×2

■床給水用止水栓

仕様	止水栓			
	品番	数量	価格	
標準の場合	一般地・寒冷地共用	LF-3SF(380)K-MB	2	¥5,400×2

※床給水用止水栓の長さは、建築側の給水・給湯管の立ち上げ高さが、フロアレベル(化粧台設置高さ)と同じ場合の推奨長さです。現場の立ち上げ高さが異なる場合は、弊社までお問合せください。

■ミラーキャビネット仕様

間口(mm)	750				900			
全高(mm)					1950			
タイプ					3面鏡・全収納			
品番	MR1X1-753TXJU				MR1X1-903TXJU			
くもり止めコート					○(中央鏡)			
防湿鏡					○(中央鏡)			
照明(定格消費電力)					LED照明(6.5W)			
コンセント※					3個(ミラー外側:1個、中央鏡収納内:1個、右袖鏡収納内:1個)			
カラー					ホワイト			
材質(キャビネット本体・トレイ)					PP樹脂			

※コンセントの使用電力は合計1,300Wまでです。(内部コンセントがある場合は、内部コンセント含む)

■化粧台本体仕様

間口(mm)	500		600		750		900			
タイプ	扉		扉		引出		フルスライド			
洗面器高さ(mm)	800		800		800		800			
品番	一般地仕様	K1N5-505SY	K1N5-605SY	K1N5-755SY	K1N5-755SY-U	K1H5-755SY	K1H5-755SY-U	K1FH5-755SY	K1H5-905SY	
	寒冷地仕様	K1N5-505SYN	K1N5-605SYN	K1N5-755SYN	K1N5-755SYN-U	K1H5-755SYN	K1H5-755SYN-U	K1FH5-755SYN	K1H5-905SYN	
水栓金具	シングルレバーシャワー水栓(ホース収納式/整流吐水切替付)エコハンドル SF-WX397SY-MB 同左 寒冷地仕様 SF-WX397SYN-MB									
止水栓	【別売品】壁給水用:アングル形止水栓 床給水用:ストレート形止水栓 詳しくは下記表をご参照ください。									
排水器具	ポップアップ排水栓(新てまなし排水口/ヘアキャッチャー付/フタ着脱式) LF-GJ5G-BK									
扉カラー	YS2、HV2(ダップ化粧板)/B12(メラミン化粧板)/LP2、LM2、LD2(オレフィンシート)									
洗面器	人造大理石(ポリエステル系樹脂)/洗面器容量:12L カラー:ブレンネオホワイト/ウェットパレットなし		人造大理石(ポリエステル系樹脂)/洗面器容量:16L カラー:ブレンネオホワイト/ウェットパレット付		人造大理石(ポリエステル系樹脂)/洗面器容量:20L カラー:ブレンネオホワイト/ウェットパレット付				人造大理石(ポリエステル系樹脂)/洗面器容量:24L カラー:ブレンネオホワイト/ウェットパレット付	

※ゆプラスユニットは別売となります。別途手配してください。

■壁給水用止水栓

仕様	止水栓			
	品番	数量	価格	
標準仕様の場合	一般地・寒冷地共用	LF-3FK-MB	2	¥2,900×2
電気温水器仕様の場合	一般地・寒冷地共用	LF-3FK-MB	1	¥2,900

■床給水用止水栓

仕様	洗面器高さ	止水栓			
		品番	数量	価格	
標準仕様の場合	一般地・寒冷地共用	800	LF-3SF(360)K-MB	2	¥5,200×2
		850	LF-3SF(410)K-MB	2	¥5,500×2
電気温水器仕様の場合	一般地・寒冷地共用	800	LF-3SF(300)K-MB	1	¥5,200
		850	LF-3SF(360)K-MB	1	¥5,200

※床給水用止水栓の長さは、建築側の給水・給湯管の立ち上げ高さが、フロアレベル(化粧台設置高さ)と同じ場合の推奨長さです。現場の立ち上げ高さが異なる場合は、弊社までお問合せください。

■ミラーキャビネット仕様

間口(mm)	500		600		750		900	
全高(mm)	1780		1900		1900※2		1900	
タイプ	1面鏡(LED)		2面鏡(スタンダードLED)		3面鏡(スタンダードLED)		3面鏡(スリムLED)	
	鏡裏収納		全収納		全収納		全収納	
品番	MK1X4-501TYJU	MK1X4-501TXJU	MK1X4-602TXSU	MK1X4-753TXSU	MK1X4-753TXJU	MK1X4-753KXJU	MK1X4-903TXSU	MK1X4-903TXJU
くもり止めコート	○		○(左鏡)		○(中央鏡)			
防湿鏡					○			
照明(定格消費電力)	LED照明(4.2W)		LED照明(6.9W)		LED照明(9.8W)		LED照明(6W)	
コンセント※1	2個		2個		3個		2個	
カラー					ホワイト			
材質(キャビネット本体・トレイ)					PP樹脂			

※1 コンセントの使用電力は合計1,300Wまでです。(内部コンセントがある場合は、内部コンセント含む)
 ※2 カウンター高さが850mmの場合は1950mmになります。

■化粧台本体仕様

間口(mm)	750			900		
タイプ	扉			引出		
洗面器高さ(mm)	800					
品番	一般地仕様	J1NT1-755S(8)Y	J1HT1-755S(8)Y	J1HT1-905S(8)Y	J1FHT1-905S(8)Y	
	寒冷地仕様	J1NT1-755S(8)YN	J1HT1-755S(8)YN	J1HT1-905S(8)YN	J1FHT1-905S(8)YN	
水栓金具	シングルレバーシャワー水栓(ホース収納式/リフトアップ付/整流吐水切替付)エコハンドル SF-810SY-MB10 同左 寒冷地仕様 SF-810SYN-MB10					
止水栓	【別売品】壁給水用:アングル形止水栓 床給水用:ストレート形止水栓 詳しくは下記表をご参照ください。					
排水器具	ポップアップ式排水栓(新てまなし排水口/ヘアキャッチャー付/フタ着脱式) LF-GJ5G-AK					
扉カラー	YS2、HV2(ダップ化粧板)/B12(メラミン化粧板)/LP2、LM2、LD2(オレフィンシート)					
洗面器	人造大理石(ポリエステル系樹脂) 11L カラー:プレーンネオホワイト					

※ゆプラスユニットは別売となります。別途手配してください。

■壁給水用止水栓

仕様	止水栓		
	品番	数量	価格
標準仕様の場合	一般地・寒冷地共用 LF-3FK-MB	2	¥2,900×2
電気温水器仕様の場合	一般地・寒冷地共用 LF-3FK-MB	1	¥2,900

■床給水用止水栓

仕様	止水栓		
	品番	数量	価格
標準仕様の場合	一般地・寒冷地共用 LF-3SF(380)K-MB	2	¥5,400×2
電気温水器仕様の場合	一般地・寒冷地共用 LF-3SF(380)K-MB	1	¥5,400

※床給水用止水栓の長さは、建築側の給水・給湯管の立ち上げ高さが、フロアレベル(化粧台設置高さ)と同じ場合の推奨長さです。現場の立ち上げ高さが異なる場合は、弊社までお問合せください。

■ミラーキャビネット仕様

間口(mm)	750				900					
全高(mm)	1780		1900							
タイプ	3面鏡(LED)		3面鏡(スタンダードLED)		3面鏡(スリムLED)		3面鏡(スタンダードLED)		3面鏡(スリムLED)	
	全収納		全収納		全収納		スマートポケット付全収納		全収納	
品番	MD7X3-753TYJU	MJ1X2-753TXSU	MJ1X2-753TXJU	MJ1X2-753KXJU	MJ1X2-903TXSU	MJ1X2-903TXJU	MJ1X2-903KXJU			
くもり止めコート	○(中央鏡)									
防湿鏡	○									
照明(定格消費電力)	LED電球 40W形×2灯(8.4W)		LED照明(9.8W)		LED照明(6W)		LED照明(9.8W)		LED照明(6W)	
コンセント※	1個		2個		3個		2個		3個	
カラー	ホワイト									
材質(キャビネット本体・トレイ)	PP樹脂									

※コンセントの使用電力は合計1,300Wまでです。(内部コンセントがある場合は、内部コンセント含む)

■化粧台本体仕様

間口(mm)	500			600			750			
タイプ	扉									
洗面器高さ(mm)	815									
品番	一般地仕様	D7N5-500	D7N5-504	D7N5-604	D7N5-605SY-W	D7N5-754	D7N5-755SY-W	D7H5-755SY-W		
	寒冷地仕様	D7N5-500N	D7N5-504N	D7N5-604N	D7N5-605SYN-W	D7N5-754N	D7N5-755SYN-W	D7H5-755SYN-W		
水栓金具	2ハンドル混合水栓 LF-4275A-MB5 LF-4275A-MB5-U	シングルレバー混合水栓 LF-4355S-MB5 LF-4355SN-MB5	シングルレバー混合水栓 LF-4355S-MB4 LF-4355SN-MB3	シングルレバー洗髪シャワー水栓(ホース収納式/リフトアップ付/整流吐水切替付)エコハンドル SF-500SY-MB15 SF-500SYN-MB15	シングルレバー混合水栓 LF-4355S-MB4 LF-4355SN-MB3	シングルレバー混合水栓 LF-4355S-MB4 LF-4355SN-MB3	シングルレバー洗髪シャワー水栓(ホース収納式/リフトアップ付/整流吐水切替付)エコハンドル SF-500SY-MB15 SF-500SYN-MB15	シングルレバー洗髪シャワー水栓(ホース収納式/リフトアップ付/整流吐水切替付)エコハンドル SF-500SY-MB15 SF-500SYN-MB15		
止水栓	【別売品】壁給水用:アングル形止水栓 床給水用:ストレート形止水栓 詳しくは下記表をご参照ください。									
排水器具	ゴム栓式排水栓(ヘアキャッチャー付) LF-FTV4GB		ゴム栓式排水栓(ヘアキャッチャー付) LF-FTV4GA	プッシュワンウェイ式排水栓(ラクとれヘアキャッチャー) LF-PD5G-E	プッシュワンウェイ式排水栓(ヘアキャッチャー付) LF-FTV4GA	プッシュワンウェイ式排水栓(ラクとれヘアキャッチャー) LF-PD5G-E	プッシュワンウェイ式排水栓(ラクとれヘアキャッチャー) LF-PD5G-E	プッシュワンウェイ式排水栓(ラクとれヘアキャッチャー) LF-PD5G-E		
扉カラー	VP1W (ウレタンコート紙)		VP1W (ウレタンコート紙)	LP2W,LM2W(オレフィンシート) HP2W,HF2W(ダップ化粧板) VP1W,VP1P(ウレタンコート紙)	VP1W (ウレタンコート紙)	LP2W,LM2W(オレフィンシート) HP2W,HF2W(ダップ化粧板) VP1W,VP1P(ウレタンコート紙)	VP1W (ウレタンコート紙)	LP2W,LM2W(オレフィンシート) HP2W,HF2W(ダップ化粧板) VP1W,VP1P(ウレタンコート紙)		
洗面器	陶器製 6L L-9540EG		陶器製 11L L-S303ET	陶器製 11L L-S303FVT	陶器製 15L L-S302ET	陶器製 15L L-S302FVT	陶器製 15L L-S302FVT	陶器製 15L L-S302FVT		

※ゆプラスユニットは別売となります。別途手配してください。

■壁給水用止水栓

仕様	止水栓	
標準仕様の場合	一般地・寒冷地共用 LF-3FK-MB (2ヶ)	¥2,900×2
電気温水器仕様の場合	一般地・寒冷地共用 LF-3FK-MB (1ヶ)	¥2,900

※シャワー水栓以外にはフレキ管が必要です。フレキ管については右表をご参照ください。

■床給水用止水栓・フレキ管

仕様	間口(mm)	水栓	止水栓		フレキ管	
			品番	価格	品番	価格
標準仕様の場合	全間口	シングルレバー洗髪シャワー水栓	一般地・寒冷地共用 LF-3SF(410)K-MB (2ヶ)	¥5,500×2	—	—
		シングルレバー混合水栓			F-400(2ヶ)	¥600×2
電気温水器仕様の場合	500	シングルレバー混合水栓	LF-3SF(410)K-MB (1ヶ)	¥5,500	ゆプラスユニットに同梱	
	600-750	2ハンドル混合水栓	LF-3SF(360)K-MB (1ヶ)	¥5,200		
		シングルレバー洗髪シャワー水栓	LF-3SF(300)K-MB (1ヶ)	¥5,200		

※止水栓・フレキ管の長さは、建築側の給水・給湯管の立ち上げ高さが、フロアレベル(化粧台設置高さ)と同じ場合の推奨長さです。現場の立ち上げ高さが異なる場合は、弊社までお問合せください。

■ミラーキャビネット仕様

間口(mm)	500			600			750		
全高(mm)	1850								
タイプ	1面鏡(LED)						3面鏡(LED)		
品番	MD7X3-501XFS			MD7X3-601YFJ			MD7X3-751YFJ		
	MD7X3-501YFJ			MD7X3-601YFJU			MD7X3-751YFJU		
くもり止めコート	—			—			—		
防湿鏡	○								
照明(定格消費電力)	LED照明(6.9W)			LED電球 40W形×2灯(8.4W)					
コンセント※	1個								
カラー	ホワイト								
材質(キャビネット本体・トレイ)	PP樹脂								

※コンセントの使用電力は1,300Wまでです。

■化粧台本体仕様

間口(mm)	600			750		
タイプ	扉タイプ					
洗面器高さ(mm)	800					
品番	一般地仕様 V1N1-600	V1N1-605SY V1N1-605SYN	V1N1-750 V1N1-750N	V1N1-755SY V1N1-755SYN		
洗面器高さ(mm)	800					
水栓金具	2ハンドル混合水栓 LF-4275A-MB7 LF-4275A-MB7-U	シングルレバー洗髪シャワー水栓 (ホース収納式/リフトアップ付/ 整流吐水切替付)エコハンドル SF-500SY-MB16 SF-500SYN-MB16	2ハンドル混合水栓 LF-4275A-MB7 LF-4275A-MB7-U	シングルレバー洗髪シャワー水栓 (ホース収納式/リフトアップ付/ 整流吐水切替付)エコハンドル SF-500SY-MB16 SF-500SYN-MB16		
止水栓	【別売品】壁給水用:アングル形止水栓 床給水用:ストレート形止水栓 詳しくは下記表をご参照ください。					
排水器具	上下昇降式排水栓(ヘアキャッチャー付)					
扉カラー	LP2(オレフィンシート),VP1(ウレタンコート紙)					
洗面器	樹脂製(アクリル系樹脂)*1 12L カラー:ホワイト			樹脂製(アクリル系樹脂)*1 15L カラー:ホワイト		

*1:アルコールを多量に含む液(消毒液・洗口液・ヘアトニック等)が洗面器に付着した際は、すぐに水で洗い流してください。(放置すると洗面器に劣化・割れが発生し、漏水・ケガをする恐れがあります。)

■ミラーキャビネット仕様

間口(mm)	600			750		
全高(mm)	1780					
タイプ	1面鏡(LED)				3面鏡(LED)	
品番	MD7X3-601YFJ	MD7X3-601YFJU	MD7X3-751YFJ	MD7X3-751YFJU	MD7X3-753TYJ	MD7X3-753TYJU
くもり止めコート	-	○	-	○	-	○(中央鏡)
防湿鏡	○					
照明(定格消費電力)	LED電球 40W形×2灯(8.4W)					
コンセント※	1個					
カラー	ホワイト					
材質(キャビネット本体・トレイ)	PP樹脂					

※コンセントの使用電力は1,300Wまでです。

■壁給水用止水栓

水栓	止水栓			フレキ管		
	品番	数量	価格	品番	数量	価格
シングルレバー 洗髪シャワー水栓 一般地・ 寒冷地共用	LF-3FK-MB	2	¥2,900×2	-	-	-
2ハンドル 混合水栓				F-350	2	¥500×2

■床給水用止水栓

水栓	止水栓			フレキ管		
	品番	数量	価格	品番	数量	価格
シングルレバー 洗髪シャワー水栓 一般地・ 寒冷地共用	LF-3SF(410)K-MB	2	¥5,500×2	-	-	-
2ハンドル 混合水栓				F-350	2	¥500×2

※シングルレバー洗髪シャワー水栓はフレキ管手配不要です。

※床給水用止水栓・フレキ管の長さは、建築側の給水・給湯管の立ち上げ高さが、フロアレベル(化粧台設置高さ)と同じ場合の推奨長さです。現場の配管条件が異なる場合は、弊社までお問い合わせください。

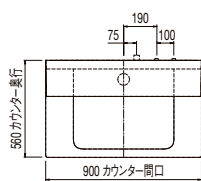

R1
R1H1-905PY(N)-AU

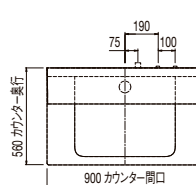
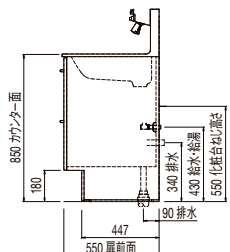
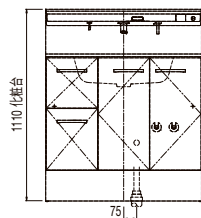

R1
R1H1-905JY(N)-AU

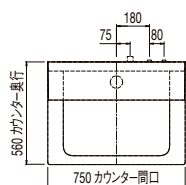
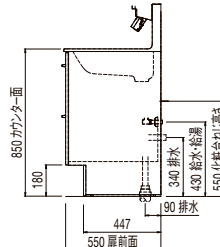
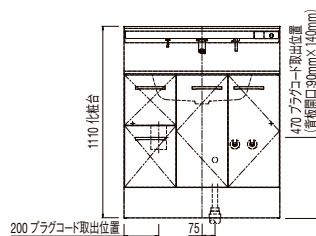

R1
R1H1-755PY(N)-AU

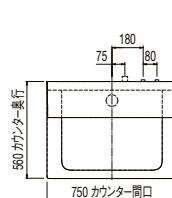
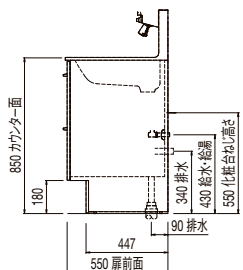
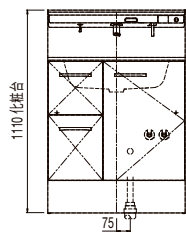

R1
R1H1-755JY(N)-AU

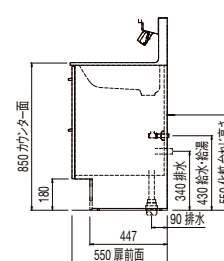
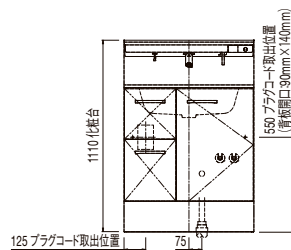

※止水栓は商品に含まれておりません。

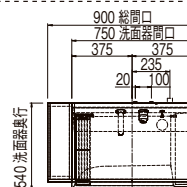
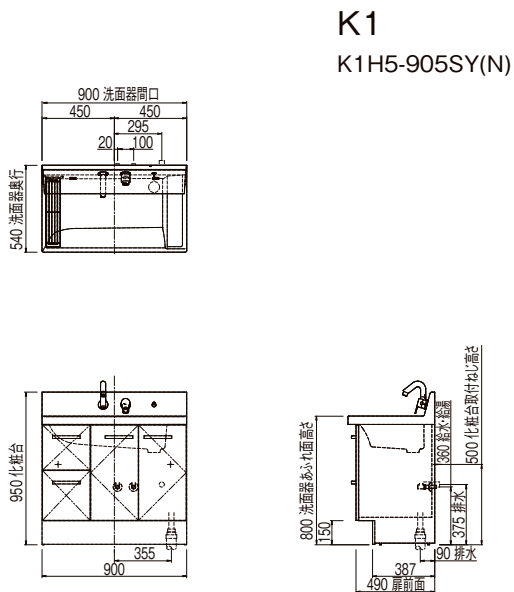

K1
K1H5-755SY(N)
K1H5-755SY(N)-U
K1S-155S

※H=850の場合は下記寸法
+50mmになります。

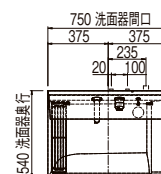
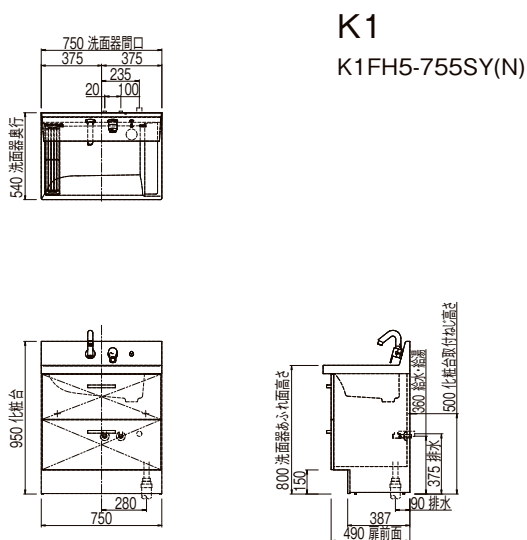
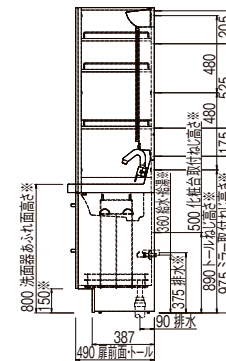
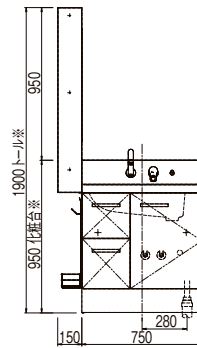

K1
K1N5-755SY(N)
K1N5-755SY(N)-U

※H=850の場合は下記寸法
+50mmになります。

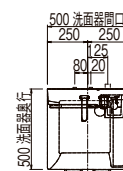
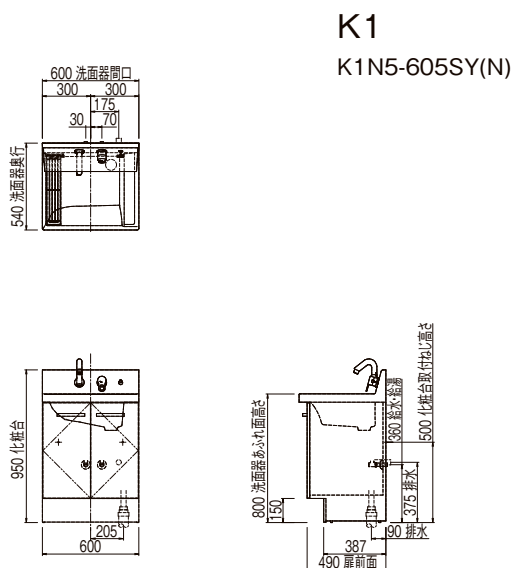
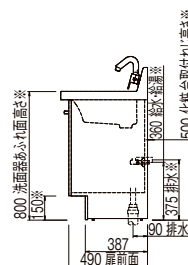
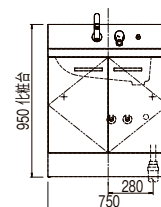

K1
K1N5-505SY(N)

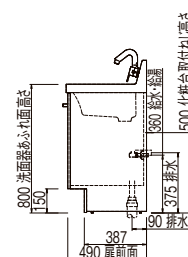
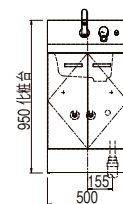

J1
J1FHT1-905S(8)Y(N)

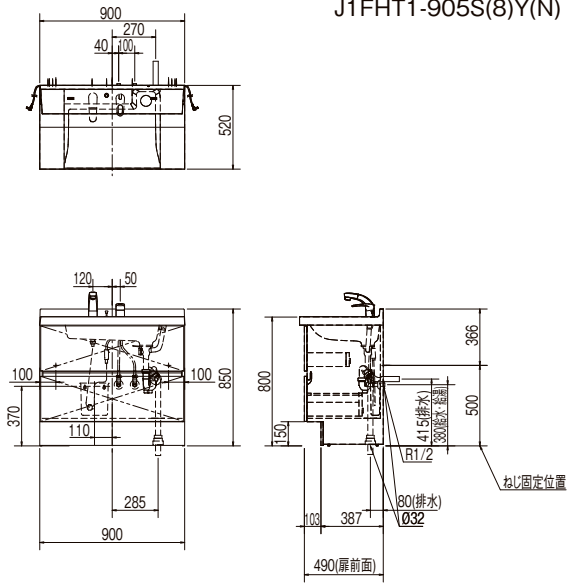

J1
J1HT1-905S(8)Y(N)

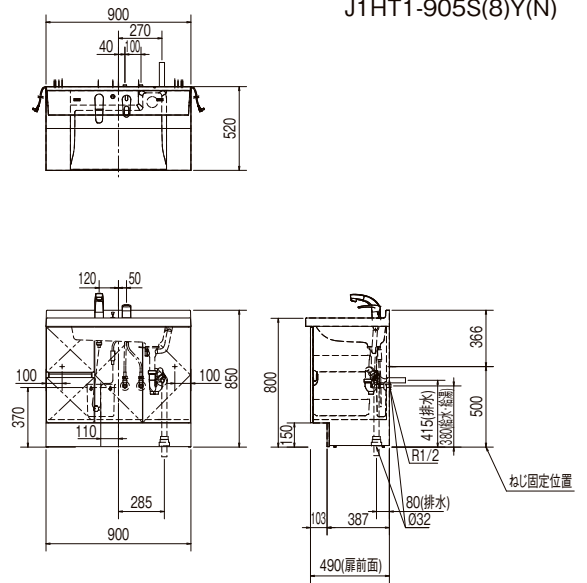

J1
J1HT1-755S(8)Y(N)

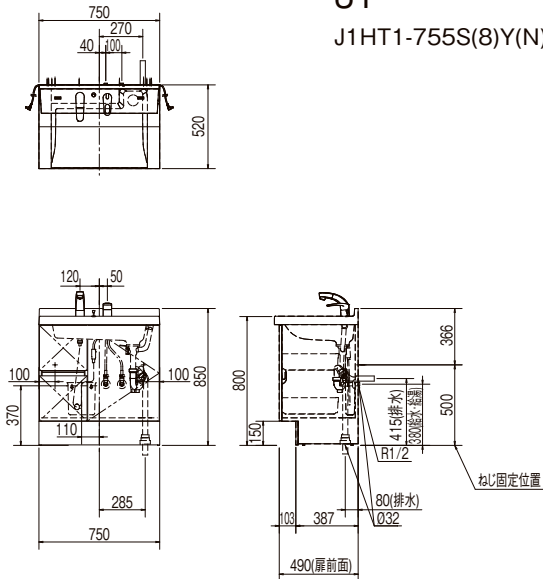

J1
J1NT1-755S(8)Y(N)

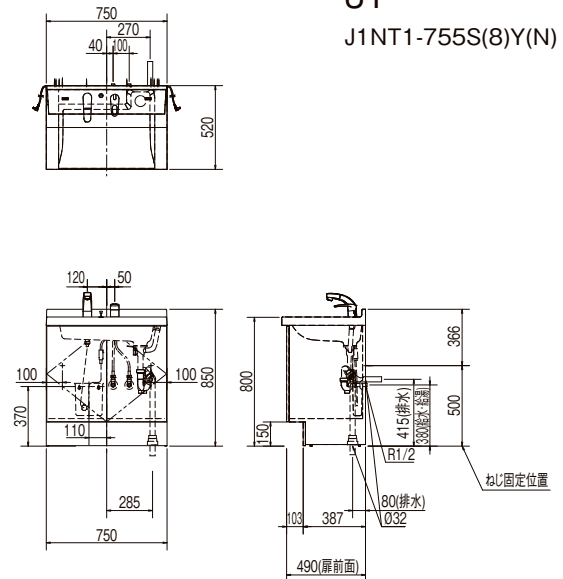

※止水栓は商品に含まれておりません。

D7シリーズの洗面器は陶器の性質上、寸法公差が大きくなります。設置・現場搬入が可能があらかじめご確認ください。

化粧台本体

間口方向の寸法公差 ±5mm※1
奥行方向の寸法公差 ±10mm
高さ方向の寸法公差 ±10mm

D7
D7H5-755SY(N)-W

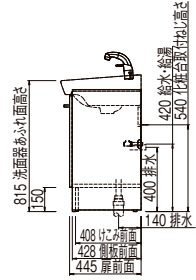
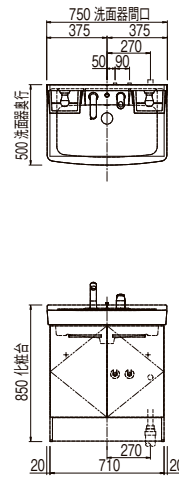
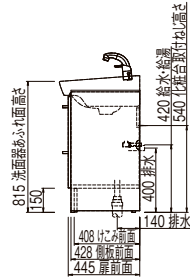
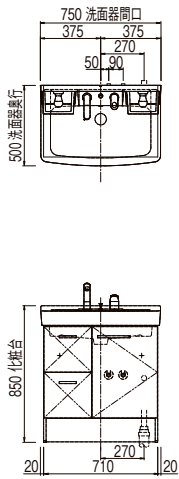

D7
D7N5-754(N)

※止水栓との接続部材は商品に含まれておりません。

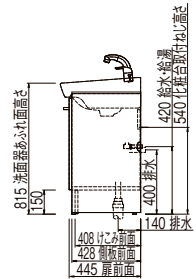
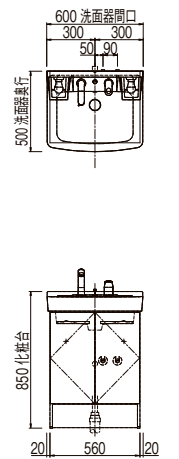
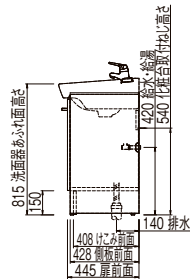
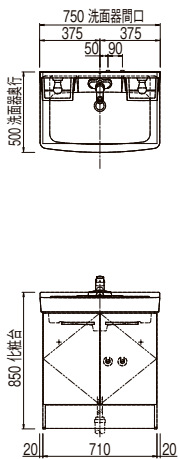

D7
D7N5-604(N)

※止水栓との接続部材は商品に含まれておりません。

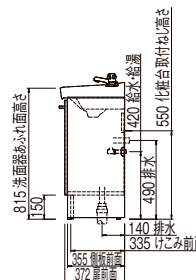
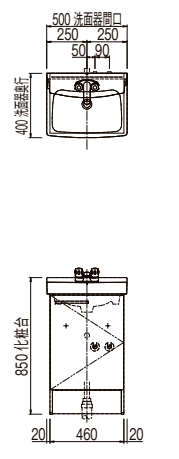
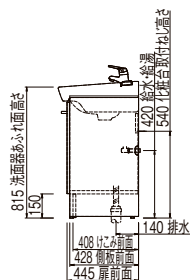
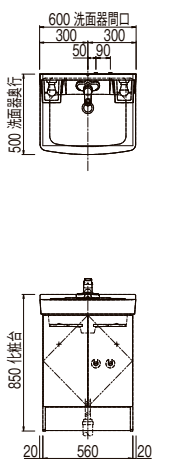

※止水栓との接続部材は商品に含まれておりません。
※1 間口500mmの間口方向の寸法公差は±8mmです。

※止水栓は商品に含まれておりません。

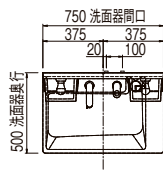

V1
V1N1-755SY(N)

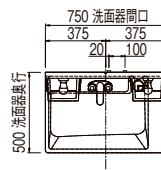

V1
V1N1-750(N)

※止水栓との接続部材は
商品に含まれておりません。

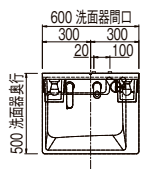
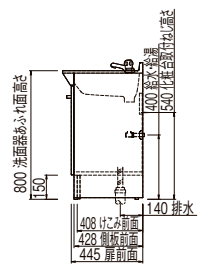
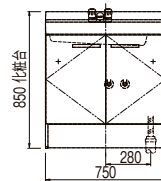
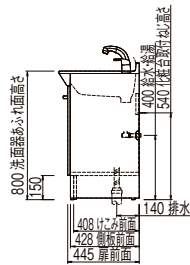
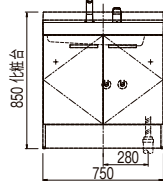

V1
V1N1-605SY(N)

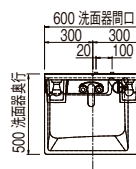

V1
V1N1-600(N)

※止水栓との接続部材は
商品に含まれておりません。

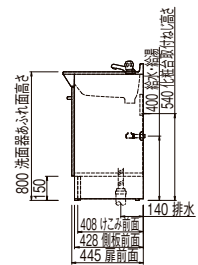
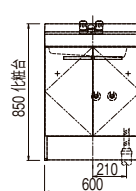
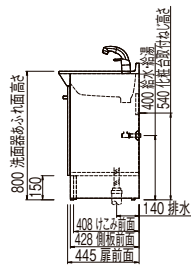
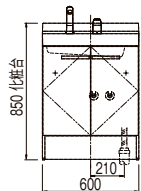

※止水栓は商品に含まれておりません。

排水リフォームキット(フレキホースタイプ) 既設排水管位置と取付タイプ

図の網掛けは既設排水管の中心が位置する範囲を示します。既設排水管の位置に応じて、3タイプの接続が可能です。
 ※タイプ2・3の場合、小型電気温水器用排水セット(EFH-4)が接続できないため、電気温水器・即湯水栓との組合せができません。

■: 既設排水管の中心が位置する範囲 ○: 標準排水位置 □: 底板開口部

化粧台	K1,J1			V1			D7			D7		
	L	M	N	L	M	N	L	M	N	L	M	
接続方法	K1			間口 600mm			間口 600mm			間口 500mm		
	J1 間口 750mm			間口 750mm			間口 750mm			間口 600mm		
	J1 間口 900mm			間口 750mm			間口 750mm			間口 750mm		
タイプ1												
タイプ2												
タイプ3												

■: 標準トラップ対応範囲 ■: 排水リフォームキット対応範囲 ※標準トラップ対応範囲では排水リフォームキットは不要です。

化粧台	R1				R1			
	A	B	C	D	A	B	C	D
接続方法	W750				W750			
	W900				W900			

洗面化粧台ご購入前チェックポイント

1 化粧台を設置するための取付スペースをご確認ください。

洗面化粧台の設置スペースに窓やその他の干渉物がないか確認してください。

2 化粧台、化粧鏡の木ねじ取付位置の壁裏に補強材はありますか？

壁裏に補強材がない場合は、前面に12～15mm厚の板を強固に取り付けてください。

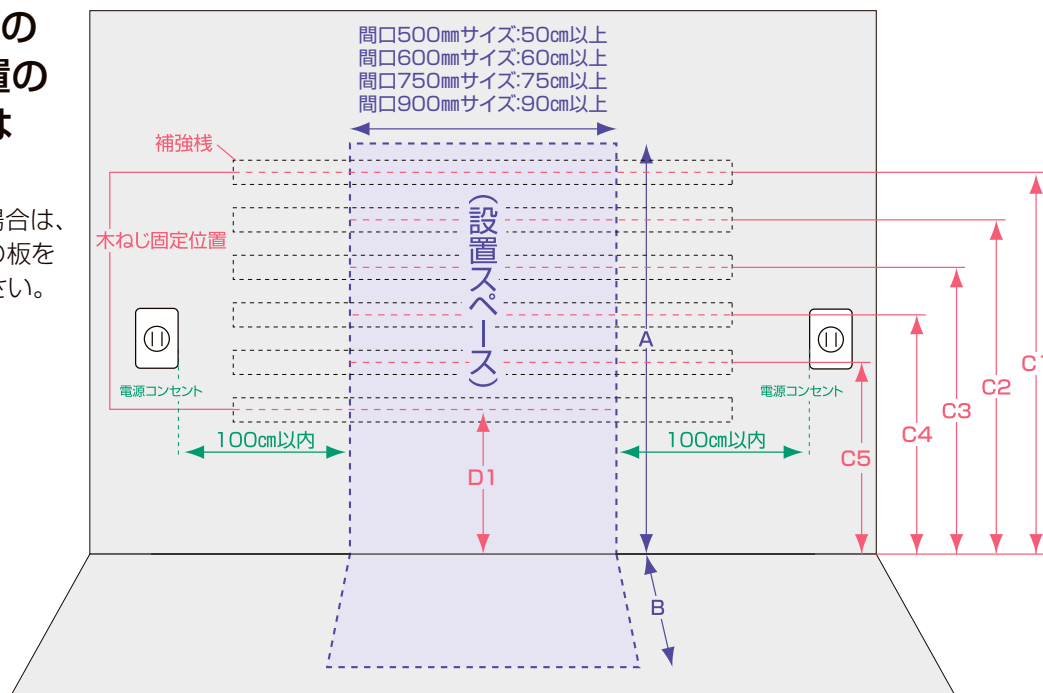

	洗面器高さ	全高 A	奥行 B	木ねじ固定位置※1						
				C1	C2	C3	C4	C5	D1	
R1 シリーズ	MR1X1-753TXJU	85cm	195cm	56cm	182.5cm	—	116.5cm	—	—	55cm
	MR1X1-903TXJU		178cm	50cm	180cm	153cm	109.5cm	—	—	—
K1 シリーズ	MK1X4-501TYJU	80cm※2	190cm	54cm	168cm	141cm	—	97.5cm	—	50cm
	MK1X4-501TXJU		171cm	—	121cm	—	—	—		
	MK1X4-602TXSU		188cm	167.5cm	115cm	—	—	—		
	MK1X4-753TXSU		177.5cm	125cm	110cm	101cm	—	—		
	MK1X4-753TXJU		188cm	167.5cm	115cm	97.5cm	—	—		
	MK1X4-753KXJU		—	—	—	—	—	—		
	MK1X4-903TXSU		177.5cm	125cm	110cm	101cm	—	—		
	MK1X4-903TXJU		—	—	—	—	—	—		
J1 シリーズ	MD7X3-753TYJU	80cm	178cm	52cm	174cm	—	116cm	—	88cm	86.6cm
	MJ1X2-753TXSU		188cm	167.5cm	115cm	—	—	—		
	MJ1X2-753TXJU		177.5cm	—	125cm	104.6cm	—	—		
	MJ1X2-753KXJU		188cm	167.5cm	115cm	—	—	—		
	MJ1X2-903TXSU		177.5cm	—	125cm	—	—	—		
	MJ1X2-903TXJU		—	—	—	—	—	—		
D7 シリーズ	MD7X3-501XFS	81.5cm※3	185cm※3	40cm※3	179.5cm	—	91.5cm	—	—	55cm
	MD7X3-601YFJ(U)		178cm※3	50cm※3	175.5cm	130cm	—	—	—	54cm
	MD7X3-751YFJ(U)		174cm	116cm	88cm	—	—	—		
	MD7X3-753TYJ(U)		174cm	116cm	88cm	—	—	—		
V1 シリーズ	MD7X3-601YFJ(U)	80cm	178cm	50cm	175.5cm	130cm	91.5cm	—	—	54cm
	MD7X3-751YFJ(U)		174cm	116cm	88cm	—	—	—		
	MD7X3-753TYJ(U)		174cm	116cm	88cm	—	—	—		

※1. K1シリーズのサイド取納は高さ185cm、137cm、89cmの位置で固定してください。洗面器高さ85cmと組合せの場合は左記寸法に+5cmの位置で固定してください。

※2. 洗面器高さ85cmの場合は表の寸法+5cmが木ねじ固定位置になります。

※3. D7シリーズの洗面器は陶器の性質上、寸法公差が大きくなります。詳しくはP.46をご確認ください。

3 洗面化粧台の設置端面から指定寸法範囲内に電源コンセントはありますか？

洗面化粧台の左右どちらかに電源コンセントが必要です。

4 洗面化粧台各部材の梱包材寸法をご確認ください。

設置場所まで搬入できることをご確認ください。



地球環境のためにLIXILは
業界トップランナーとして
先進的な取組をしています。

株式会社 LIXIL

会社や商品についての情報のご確認は、LIXIL オフィシャルサイトまで

<https://www.lixil.co.jp/>

※ショールームの所在地、カタログの閲覧・請求、図面・CADデータなどの各種情報は、上記オフィシャルサイトからご確認ください。

商品についての技術的なお問い合わせは、お客さま相談センターまで

受付時間/平日 9:00～18:00 土・日・祝日 9:00～17:00(ゴールデンウィーク、夏期休暇、年末年始等を除く)

TEL. ☎ 0120-179-400 FAX. ☎ 0120-179-430

※携帯・PHS・IP電話等でつながらない場合は、下記番号をご利用ください。

TEL.0562-40-4050 FAX.0562-40-4053

※プラン・お見積り・サンプルのご用命は、支社・支店にご相談ください。

修理のご依頼は、LIXIL修理受付センターまで

※ゴールデンウィーク、夏期休暇、年末年始等は緊急時のみの修理対応となります。

■WEBサイトからの修理依頼はこちら



リクシル修理

<https://www.lixil.co.jp/support/>

■お電話からの修理依頼はこちら

受付時間/9:00～19:00

TEL. ☎ 0120-179-411

FAX. ☎ 0120-179-456

安全に関するご注意

ご使用前に「取扱説明書」をよくご覧の上、正しくお使いください。また、取付設置工事は「取付設置説明書・施工説明書」に従ってください。いずれの場合も、取り扱いを誤ると事故や故障の原因となります。

個人情報保護について

当社は、当社取扱商品のユーザーさまおよび流通業者さま等の個人情報を商品納入にあたって取得し、将来にわたる品質保証、メンテナンス、その他当社の「個人情報保護方針」に記載の目的のために利用させていただきます。個人情報の取り扱いについての詳細は、当社オフィシャルサイトの「個人情報保護方針」をご覧ください。

- 表示価格は2024年4月現在のメーカー希望小売価格です。商品のための価格で、取付費・工事費などは別途となります。
- 商品価格はすべて税別価格です。
- 写真は印刷のため、実際の色と異なる場合がございます。現物またはサンプルなどにてご確認ください。
- 仕様・価格は予告なく変更する場合がありますので、ご了承ください。
- 本カタログ掲載内容および写真・図版の無断転載はかたくお断りします。

0102L24

☎-MB78B-19

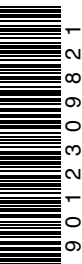

1
2
8
6
9
0
2
3
0
0
1
0
9